

No. **2**

CUT
I D E N T I T Y



PRECISION TRIMMER

USE & CARE INSTRUCTIONS



2 | CUT IDENTITY

LANGUAGE	PAGE
ENGLISH	4
ČEŠTINA	9
DANSK	14
DEUTSCH	19
EESTI	24
ESPAÑOL	29
ÍSLENSKA	34
LATVISKI	39
LIETUVIŲ	44
MAGYAR	49
NEDERLANDS	54
NORSK	59
POLSKI	64
ROMÂNĂ	69
SLOVENČINA	74
SLOVENŠČINA	79
SOUMI	84
SVENSKA	89
ΕΛΛΗΝΙΚΑ	94
БЪЛГАРСКИ	99

IMPORTANT SAFETY INSTRUCTIONS

Children should be supervised to ensure that they do not play with this appliance. When using electric appliance, especially when children are present, basic safety precautions should always be followed, including the following.



READ ALL INSTRUCTIONS BEFORE USING

WARNING. KEEP APPLIANCE DRY. KEEP AWAY FROM WATER.

DANGER: As with the most electrical appliances, electric parts are electrically live when switch is OFF.

To reduce the risk of death by electric shock:

Do not place it in or drop it into water, unplug it immediately.

Do not reach into the water.

Do not use while bathing or in shower.

Do not place or store appliance where it can fall or be pulled into a tub or a sink.

Always unplug this appliance from the electrical outlet immediately after using. Unplug this appliance before cleaning.

WARNING: To reduce the risk of burns, fire, electric shock, or injury to persons:

- The appliance is not to be used by children or persons with reduced physical, sensory or mental capabilities, or lack of experience and knowledge, unless they have been given instruction and supervision.
- Children should be supervised to ensure that they do not play with this appliance.

- An appliance should never be left unattended when plugged in.
- Close supervision is necessary when this appliance is used by, on, or near children or individuals with certain disabilities.
- Use this appliance only for its intended use as described in this manual. Do not use attachments not recommended by the manufacturer.
- The appliance is only to be used with the low voltage power unit provided.
- Never operate this appliance if it has a damaged cord or plug, if it is not working properly, if it has been dropped, damaged or dropped into water. Return the appliance to a service for examination and repair. Never allow the power supply chord to be pulled, jerked, strained, twisted or severely bent, especially at the plug connections. Damage will occur at the high flex point of entry into the appliance, causing it to rupture and short circuit. Handle the cord carefully for longer life of cord.
- Keep the cord away from heated surfaces. Do not wrap the cord around the appliance.
- Never drop or insert any object(s) into any opening.
- **Do not** use outdoors or operate where aerosol spray products are being used or where oxygen is being administered.
- **Do not** use an extension cord with this appliance.
- Never use while sleeping.
- **Do not** operate with voltage converter.
- **Do not** use this appliance with a damaged or broken comb, as facial injury may occur.
- To disconnect, turn the switch to “OFF” then remove the plug from outlet.

SAVE THIS INSTRUCTIONS

DESCRIPTION OF PARTS

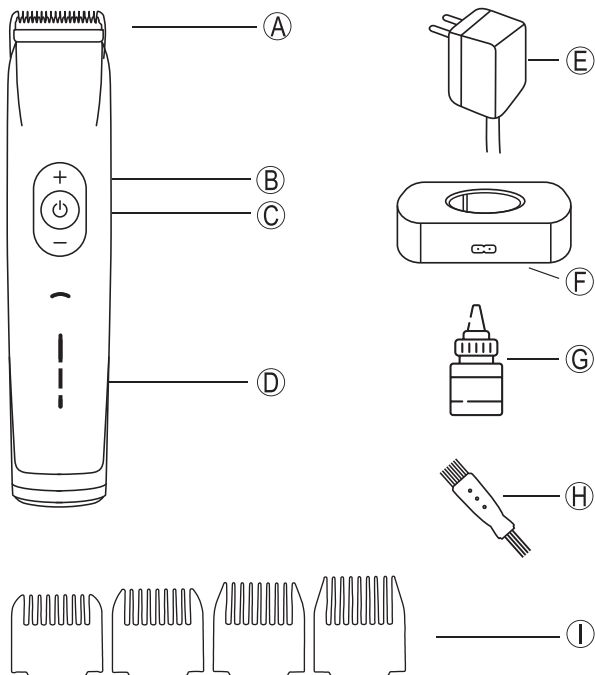

- A. Blade
- B. Turbo Button
- C. Power Button
- D. Display
- E. Power Adapter

- F. Charging Base
- G. Lubricant Oil
- H. Cleaning Brush
- I. Combs (1.5, 3, 4.5 & 6 mm)

OPERATING INSTRUCTIONS



CHARGING INSTRUCTIONS

Before the equipment is used for the first time, it should be charged for at least 3 hours. Connect the power cord to the charging base and the power point. Make sure the power is turned off. Then place the clipper into the charging base making sure the clipper is turned off.

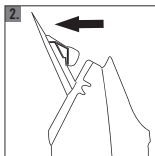

CHANGING OR CLEANING BLADE ASSEMBLY

Gently snap the blade set backwards from the front of the clipper (Fig. 2). Blade assembly will then be released from the clipper. Reassemble using the same procedure in reverse (Fig. 3). Do not force the detachment of the blade assembly as it will readily detach and reattach.

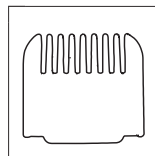
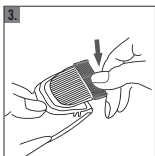

ATTACHMENT COMBS

Attachment combs measuring 1.5 mm, 3 mm, 4.5 mm and 6 mm are supplied (1). When fitting ensure the attachment click into indentation on each side of the clipper.

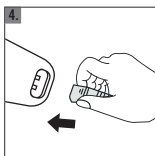

CORD / CORDLESS

This unit can be used without a cord when fully charged. If battery is low, the power cord can be attached directly to the unit for continued use as a corded unit.

Make sure the clipper is switched OFF before connecting the power cord. Connect the cable on the bottom of the unit (Fig.4) If the battery is completely ran down, allow the unit to charged for at least one minute.

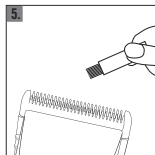

CLEANING BLADES

Remove hair from blades with a cleaning brush after use (Fig. 5). Using dis infectant clipper spray is recommended. Blades should be regularly lubricated with clipper oli to ensure longevity of use (Fig. 6)

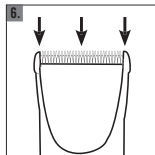

DŮLEŽITÉ BEZPEČNOSTNÍ POKYNY

Děti by měly být pod dohledem, aby bylo zajištěno, že si s tímto spotřebičem nebudou hrát. Při používání elektrického spotřebiče, zejména v přítomnosti dětí, je třeba vždy dodržovat základní bezpečnostní opatření, včetně následujících.



PŘED POUŽITÍM SI PŘEČTĚTE VŠECHNY POKYNY

VAROVÁNÍ. UCHOVÁVEJTE SPOTŘEBIČ V SUCHU. UCHOVÁVEJTE MIMO DOSAH VODY.

NEBEZPEČÍ: Stejně jako u většiny elektrických spotřebičů jsou elektrické součásti pod napětím, i když je vypínač vypnutý.

Abyste snížili riziko vzniku smrtelného úrazu elektrickým proudem:

Spotřebič nepokládejte ani nepusťte do vody, okamžitě jej odpojte ze zásuvky.

Nesahejte do vody.

Nepoužívejte jej při koupání ani ve sprše.

Nepokládejte ani neukládejte spotřebič do míst, kde by mohl spadnout nebo by mohl být stažen do vany či umyvadla.

Vždy tento spotřebič odpojte ze zásuvky ihned po použití. Před čištěním tento spotřebič odpojte ze zásuvky.

VAROVÁNÍ: Abyste snížili riziko vzniku popálení, požáru, úrazu elektrickým proudem, nebo zranění osob:

- Spotřebič nesmí používat děti nebo osoby se sníženými tělesnými, smyslovými či duševními schopnostmi nebo s nedostatkem zkušeností a znalostí, pokud nebyly poučeny a nebyl jim zajištěn dohled.
- Děti by měly být pod dohledem, aby bylo zajištěno, že si s tímto spotřebičem nebudou hrát.

- Spotřebič by nikdy neměl zůstat bez dozoru, když je zapojený do zásuvky.
- Přímý dohled je nutný, jakmile tento spotřebič používají děti či osoby se zdravotním postižením, nebo se používá na nich či v jejich blízkosti.
- Používejte tento spotřebič pouze k určenému, jak je popsáno v tomto návodu. Nepoužívejte příslušenství, které nebylo doporučeno výrobcem.
- Spotřebič používejte pouze s dodaným nízkonapěťovým napájecím zdrojem.
- Nikdy tento spotřebič nepoužívejte, pokud má poškozený kabel nebo zástrčku, nefunguje správně, spadl, poškodil se nebo spadl do vody. Vraťte spotřebič do servisu ke kontrole a opravě. Nikdy nepřipusťte tahání, trhání, natahování, kroucení ani silné ohýbání napájecího kabelu, zejména v místech konektorů. V místě velkého ohybu u vstupu do spotřebiče dojde k poškození, které způsobí její prasknutí a zkrat.
Pro delší životnost kabelu zacházejte s kabelem opatrně.
- Udržujte kabel mimo dosah zahřátých povrchů. Neomotávejte kabel kolem spotřebiče.
- Do žádného z otvorů nikdy nedávejte ani nevkládejte žádné předměty.
- **Nepoužívejte** ve venkovním prostředí ani tam, kde se používají aerosolové spreje nebo tam, kde je podáván kyslík.
- **Nepoužívejte** s tímto spotřebičem prodlužovací kabel.
- Nikdy nepoužívejte během spánku.
- **Nepoužívejte** s měničem napětí.
- **Nepoužívejte** tento spotřebič s poškozeným či zlomeným hřebenovým nástavcem, mohlo by dojít k poranění obličeje.
- Pro odpojení otočte vypínač do polohy “VYP” a vytáhněte zástrčku ze zásuvky.

TENTO NÁVOD USCHOVEJTE

POPIS SOUČÁSTÍ

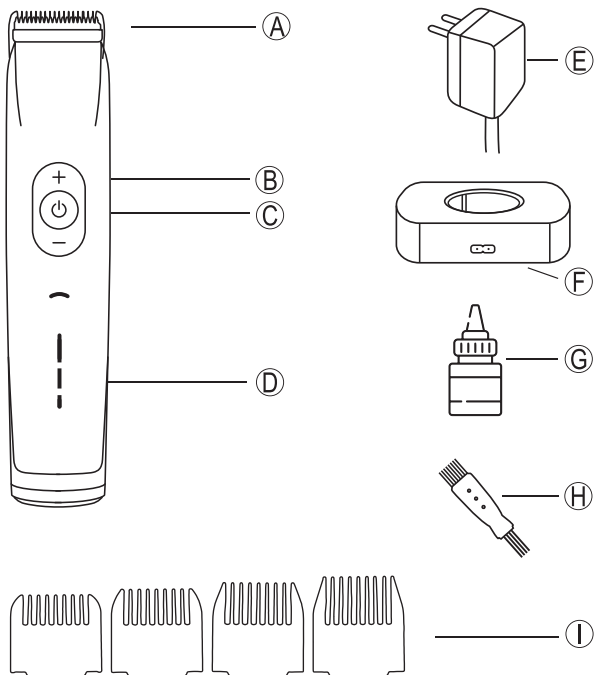

- A. Čepel
- B. Tlačítko Turbo
- C. Tlačítko napájení
- D. Displej
- E. Napájecí adaptér

- F. Nabíjecí stanice
- G. Mazací olej
- H. Čisticí štěteček
- I. Hřebenové nástavce
(1.5, 3, 4.5 & 6 mm)

NÁVOD K POUŽITÍ



POKYNY PRO NABÍJENÍ

Před prvním použitím by se měl spotřebič nabíjet alespoň 3 hodiny. Připojte napájecí kabel k nabíjecí stanici a zapojte do zásuvky. Ujistěte se, že je napájení vypnuté. Poté vložte stříhací strojek do nabíjecí stanice a ujistěte se, že je strojek vypnutý.

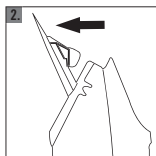

VÝMĚNA NEBO ČIŠTĚNÍ ČEPELE MONTÁŽ

Jemně odklapněte sadu čepelí směrem dozadu z přední části stříhacího strojku (Obr. 3). Sestava čepelí se poté ze stříhacího strojku uvolní. Smontování proveďte stejným způsobem v opačném pořadí (Obr. 4). Na odpojení sestavy čepelí netlačte, neboť ji lze snadno oddělit a znovu připojit.

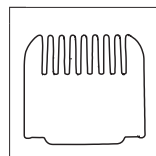
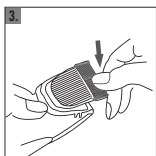

HŘEBENOVÉ NÁSTAVCE

Součástí balení jsou hřebenové nástavce o rozměrech 1.5 mm, 3 mm, 4.5 mm a 6 mm (l). Při nasazování se ujistěte, že nástavec zacvakne do prohlubně po obou stranách stříhacího strojku.

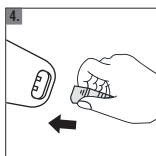

KABELOVÝ / BEZDRÁTOVÝ PROVOZ

Při plném nabití lze tuto jednotku používat bezdrátově. Pokud je baterie vybitá, lze napájecí kabel připojit přímo k jednotce pro další použití se sítí.

Ujistěte se, že je stříhací strojek VYPNUTÝ, než připojíte napájecí kabel. Připojte kabel na spodní straně jednotky (Obr. 5). Pokud je baterie zcela vybitá, nechte jednotku alespoň jednu minutu nabíjet.

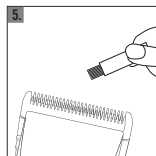

ČIŠTĚNÍ ČEPELÍ

Po použití odstraňte vlasy z čepelí čisticím štětečkem (Obr. 6). Doporučuje se používat dezinfekční sprej na stříhací strojky. Čepele by se měly pravidelně promazávat olejem na stříhací strojky pro zajištění dlouhé životnosti (Obr. 7)

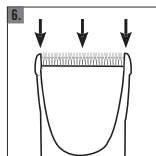

VIGTIGE SIKKERHEDSVEJLEDNINGER

Børn skal være under opsyn for at sikre, at de ikke leger med apparatet. Når man bruger elektrisk udstyr, specielt når der er børn tilstede, skal de grundlæggende sikkerhedsforanstaltninger overholdes, herunder følgende.

LÆS HELE VEJLEDNINGEN FØR BRUG

ADVARSEL. APPARATET SKAL HOLDES TØRT. APPARATET SKAL HOLDES VÆK FRA VAND.



FARE: Som det er tilfældet med de fleste elektriske apparater, kan der være strøm tilbage i de elektriske dele, når der er slukket for apparatet (OFF).

For at mindske risikoen for død ved elektrisk stød:

Kom eller tab ikke apparatet i vand, tag straks stikket ud af kontakten.

Kom ikke apparat i berøring med vand.

Benyt ikke apparatet, når du tager kar- eller brusebad.

Anbring eller opbevar ikke apparatet, hvor der fare for, at det kan falde ned eller blive trukket ned i et badekar eller en vaskecumme.

Sørg altid for at tage stikket til apparatet ud af el-kontakten straks efter brug. Tak stikket ud af apparatet før rengøring.

ADVARSEL: For at mindske risikoen for forbrændinger, ild, elektrisk stød, eller personskader:

- Apparatet må ikke anvendes af børn eller personer med nedsatte fysiske, sensoriske eller mentale evner, eller mangel på erfaring eller viden, medmindre de har fået vejledning i brugen af apparatet og er under opsyn.
- Børn skal være under opsyn for at sikre, at de ikke leger med apparatet.

- Et apparat må aldrig lades uden opsyn, når det er tilsluttet strømnettet.
- Tæt overvågning er nødvendig, når apparatet benyttes på eller i nærheden af børn eller personer med handicap.
- Benyt kun apparatet til de dertil tiltænkte formål i henhold til beskrivelsen i manualen. Benyt ikke tilslutninger, som ikke er anbefalet af fabrikanten.
- Apparatet må kun anvendes med den leverede lavspændings strøm.
- Benyt aldrig apparatet hvis ledning eller stik er beskadiget, hvis det ikke virker ordentligt, hvis det er blevet tabt på gulvet, beskadiget eller tabt i vand. Lever apparatet tilbage på værkstedet til undersøgelse og reparation. Man må aldrig trække, hive, stramme, dreje eller kraftigt bøje strømforsyningskorden, specielt ikke ved stikkontaktforbindelserne. Skader kan opstå på apparatets indgangssteder med høj bøjelighed, hvilket kan føre til brud eller kortslutning. Håndter kablet forsigtigt for en længere levetid af kablet.
- Hold ledningen væk fra varme overflader. Rul ikke ledningen rundt om apparatet.
- Tab aldrig apparatet og kom aldrig nogen genstand(-e) ind i nogen åbninger.
- **Benyt ikke** apparatet udendørs, eller mens sprayprodukter er i brug, eller hvor der tilføres ilt.
- **Benyt ikke** en forlængerledning til dette apparat.
- Må ikke benyttes, mens man sover.
- **Må ikke** bruges sammen med en spændingskonverter.
- **Brug ikke** apparatet sammen med en ødelagt eller brækket kam, idet der kan opstå ansigtsskader.
- For at afbryde for apparatet, skal der slukkes for kontakten (OFF), hvorefter stikket skal tages ud af kontakten.

GEM DENNE VEJLEDNING

BESKRIVELSE AF APPARATETS DELE

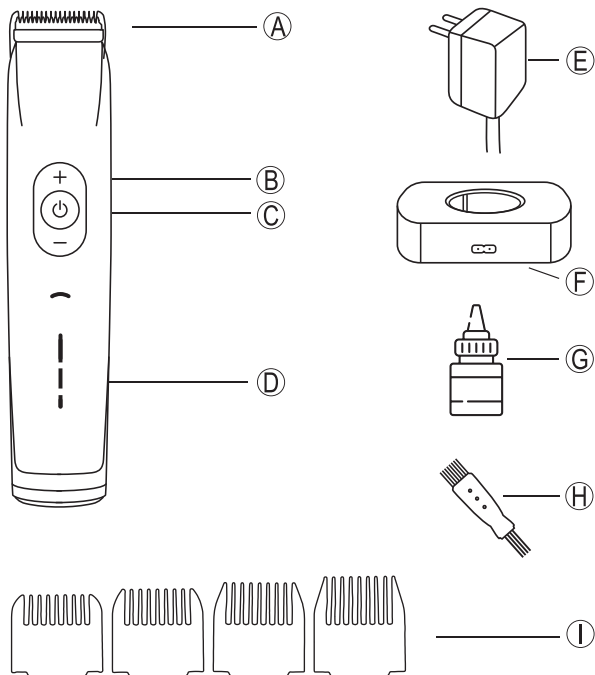

- A. Blad
- B. Turbo-knap
- C. Strømknop
- D. Display
- E. Spændingsadapter

- F. Opladningsstation
- G. Smørelie
- H. Rengøringsbørste
- I. Kamme (1,5, 3, 4,5 & 6 mm)

BRUGSVEJLEDNINGER



OPLADNINGSVEJLEDNING

Før udstyret tages i brug for første gang, skal det først oplades i mindst 3 timer. Tillslut el-kablet til opladerstation og el-net. Sørg for, at der er slukket for strømmen. Kom derefter klippemaskinen ned i opladerstationen og sørg for, at der er slukket for klippemaskinen.

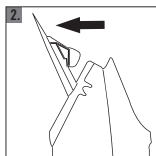

UDSKIFTNING ELLER RENGØRING AF BLAD MONTERING

Tryk forsigtigt bladet bagud fra det forreste stykke på klipperen (Fig. 2). Bladsamlingen vil derefter blive frigjort fra klipperen. Genmonter på samme måde blot i modsat rækkefølge (Fig. 3). Brug ikke kraft til at adskille bladsamlingen, idet den er nemt at skille ad og sætte på igen.

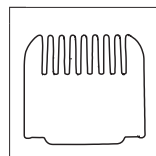
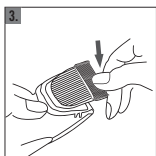

TIILBEHØRSKAMME

Tilbehørskamme med målene 1.5, 3, 4.5 og 6 mm og 12 mm leveres sammen med købet (1). Når disse sættes på, skal man sørge for at tilbehøret klikker ned i fordybningen og på hver side af klipperen.

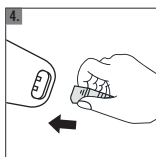

LEDNING / TRÅDLØS

Dette apparat kan anvendes uden ledning, når det er fuldt opladt. Hvis batteriet er lavt, kan el-ledningen tilsluttes direkte til apparatet, som kan forsætte i brug som et ledningstilsluttet apparat.

Sørg for, at der er slukket for klipperen OFF , før el-ledningen tilsluttes. Tilslut ledningen nederst på apparatet (Fig.4) Hvis batteriet er helt brugt op, skal man give apparatet mulighed for at lade op i mindst ét minut.

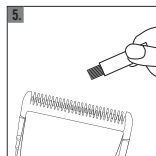

RENGØRING AF BLADE

Fjern hår fra bladene med en rengøringsbørste efter brug (Fig 5). Det anbefales, at man bruger en desinficeringspray til klipperen. Bladene skal smøres regelmæssigt med klippemaskinolie for at de holder længst mulig tid i brug (Fig 6)

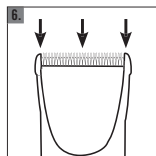

WICHTIGE SICHERHEITSHINWEISE

Kinder nicht unbeaufsichtigt mit dem Gerät spielen lassen. Bei der Verwendung von Elektrogeräten, insbesondere wenn Kinder anwesend sind, sollten immer grundlegende Sicherheitsvorkehrungen getroffen werden, einschließlich der folgenden.



VOR GEBRAUCH ALLE ANWEISUNGEN LESEN

WARNUNG. GERÄT STETS TROCKEN HALTEN. VON WASSER FERNHALTEN.

VORSICHT: Wie bei den meisten elektrischen Geräten stehen die elektrischen Teile unter Spannung, wenn der Schalter ausgeschaltet ist.

Zur Vermeidung von tödlichen Stromschlägen:

Nicht in Wasser tauchen oder fallen lassen und sofort ausstecken.

Nicht ins Wasser greifen.

Nicht in der Badewanne oder Dusche benutzen.

Nicht das Gerät so stellen und lagern, dass es in eine Wanne oder ein Waschbecken fallen oder hineingezogen werden kann.

Ziehen Sie nach dem Gebrauch des Geräts **immer** sofort den Stecker Vor der Reinigung den Netzstecker ziehen.

ACHTUNG: Um das Risiko von Verbrennungen, Bränden, Stromschlägen oder Verletzungen zu verringern:

- Das Gerät darf nicht von Kindern oder Personen mit eingeschränkten körperlichen, sensorischen oder geistigen Fähigkeiten oder mangelnder Erfahrung und Kenntnis benutzt werden, es sei denn, sie werden unterwiesen und beaufsichtigt.
- Kinder nicht unbeaufsichtigt mit dem Gerät spielen lassen.

- Ein eingestecktes Gerät sollte nie unbeaufsichtigt gelassen werden.
- Wenn dieses Gerät von, an oder in der Nähe von Kindern oder Personen mit bestimmten Beeinträchtigungen verwendet wird, ist eine sorgfältige Beaufsichtigung erforderlich.
- Verwenden Sie dieses Gerät nur für den in dieser Anleitung beschriebenen Zweck. Verwenden Sie keine Zubehörteile, die nicht vom Hersteller empfohlen wurden.
- Das Gerät darf nur mit dem mitgelieferten Niederspannungsnetzteil betrieben werden.
- Nehmen Sie das Gerät niemals in Betrieb, wenn das Kabel oder der Stecker beschädigt ist, wenn es nicht richtig funktioniert, wenn es fallen gelassen oder beschädigt wurde, oder ins Wasser gefallen ist. Bringen Sie das Gerät zur Überprüfung und Reparatur zu einem Kundendienst. Achten Sie darauf, dass das Netzkabel niemals gezogen, gerüttelt, gezerrt, verdreht oder stark verbogen wird, insbesondere nicht an den Steckverbindungen. Die Beschädigung erfolgt an dem Punkt, an dem die hohe Biegung in das Gerät eindringt, was zu einem Bruch und Kurzschluss führt. Behandeln Sie das Kabel sorgfältig, um seine Lebensdauer zu verlängern.
- Halten Sie das Kabel von heißen Oberflächen fern. Das Kabel nicht um das Gerät wickeln.
- Lassen Sie niemals Gegenstände in eine Öffnung fallen oder stecken Sie einen hinein.
- **Nicht** im Freien oder an Orten verwenden, an denen Aerosolprodukte (Sprays) verwendet werden oder an denen Sauerstoff verabreicht wird.
- **Kein** Verlängerungskabel mit diesem Gerät verwenden.
- Nicht im Schlaf benutzen.
- **Nicht** mit einem Spannungswandler verwenden.
- **Nicht** das Gerät nicht mit einer beschädigten oder zerbrochenen Klinge oder Schneidvorrichtung verwenden, da dies zu Verletzungen der Haut führen kann.
- Zum Trennen der Verbindung stellen Sie den Schalter auf „OFF“ und ziehen den Stecker aus der Steckdose.

ANLEITUNG AUFBEWAHREN

BESCHREIBUNG DER TEILE

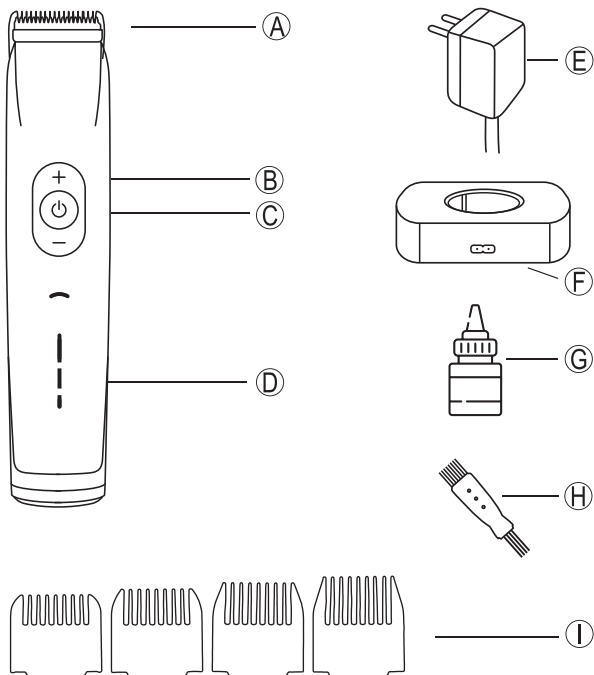

- A. Klinge
- B. Turbo-Taste
- C. Einschaltknopf
- D. Display
- E. Netzadapter

- F. Ladeschale
- G. Schmieröl
- H. Reinigungsbürste
- I. Kämmen (1,5, 3, 4,5 & 6 mm)

BETRIEBSANLEITUNG



LADEANLEITUNG

Bevor das Gerät zum ersten Mal benutzt wird sollte es mindestens 3 Stunden lang aufgeladen werden. Schließen Sie das Netzkabel an die Ladestation und an die Steckdose an. Vergewissern Sie sich, dass der Netzschalter abgeschaltet ist. Setzen Sie dann den Clipper in die Ladestation und vergewissern Sie sich, dass das Gerät ausgeschaltet ist.

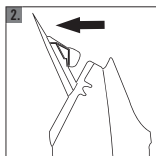

KLINGE WECHSELN ODER REINIGEN MONTAGE

Schnappen Sie den Klingensatz vorsichtig von der Vorderseite der Schermaschine nach hinten (Abb. 2). Die Klingeneinheit wird dann vom Clipper gelöst. Wieder mit demselben Ablauf umgekehrt anbringen (Fig.3). Lösen Sie die Klingeneinheit nicht gewaltsam da sie sich leicht abnehmen und wieder anbringen lässt.

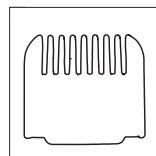
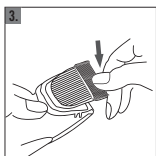

AUFSTECKKÄMME

Aufsteckkämmе in den Größen 1.5 mm, 3 mm, 4.5 mm und 6 mm werden mitgeliefert (I). Achten Sie bei der Montage darauf, dass der Aufsatz in die Vertiefung auf jeder Seite des Clippers einrastet.

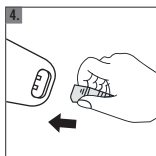

KABEL / KABELLOS

Dieses Gerät kann ohne Kabel verwendet werden, wenn es vollständig aufgeladen ist. Wenn die Batterie schwach ist, kann das Netzkabel direkt an das Gerät angeschlossen werden, um es weiterhin als kabelgebundenes Gerät zu verwenden.

Der Clipper sollte auf AUS sein, bevor das Stromkabel angeschlossen wird. Schließen Sie das Kabel auf der Unterseite des Geräts an (Abb. 4). Wenn der Akku vollständig entladen ist, lassen Sie das Gerät mindestens eine Minute lang aufladen.

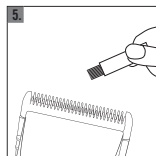

KLINGENREINIGUNG

Entfernen Sie die Haare nach dem Gebrauch mit einer Reinigungsbürste von den Klingen (Abb. 5). Die Verwendung von desinfizierendem Schermaschinenspray wird empfohlen. Die Klingen sollten regelmäßig mit Schermaschinen-Öl geschmiert werden, um eine lange Lebensdauer zu gewährleisten (Abb. 6).

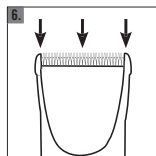

TÄHTISED OHUTUSJUHISED

Tuleb jälgida, et lapsed selle seadmega ei mängiks. Elektriseadme kasutamisel, eriti laste juuresolekul, tuleb alati järgida põhilisi ettevaatusabinõusid, sealhulgas järgmist.

ENNE KASUTAMIST LUGEGE LÄBI KÕIK JUHISED



**HOIATUS. HOIDKE SEADE KUIVANA.
HOIDA VEEGA KOKKUPUUTE EEST.**

OHT. Nagu enamiku elektriseadmete puhul, on seadme elektrilised osad pinges all ka siis, kui lüliti on asendis „OFF“.

Elektrilöögist põhjustatud surmaohu vähendamiseks:

Ärge pange ega pillake seda vette, vaid eemaldage see kohe vooluvõrgust.

Ärge haarake vettekukkunud seadmest.

Ärge kasutage vannis või duši all käies.

Ärge hoidke ega asetage seadet kohta, kust see võib kukkuda või kust see võidakse tõmmata vanni või kraanikaussi.

Alati tuleb seade kohe pärast kasutamist vooluvõrgust lahti ühendada. Enne puhastamist ühendage seade vooluvõrgust lahti.

HOIATUS. Põletuste, tulekahju, elektrilöögi või vigastuste ohu vähendamiseks arvestage järgmist.

- Seadet ei tohi kasutada lapsed ega isikud, kellel on vähenenud füüsilised, sensoorsed või vaimsed võimed või kellel puuduvad kogemused ja teadmised, v.a järelevalve all või kui neid on juhendatud.
- Tuleb jälgida, et lapsed selle seadmega ei mängiks.

- Seadet ei tohi kunagi jätta järelevalveta, kui see on vooluvõrku ühendatud.
- Kui seadet kasutatakse laste või teatud puuetega inimeste poolt, nende jaoks või nende lähedal, tuleb tagada hoolikas järelevalve.
- Seda seadet tohib kasutada ainult ettenähtud otstarbel selles juhendis kirjeldatud viisil. Ärge kasutage tarvikuid, mida tootja pole soovitanud.
- Seadet tohib kasutada ainult koos kaasasoleva madalpinge toiteallikaga.
- Ärge kunagi kasutage seda seadet, kui selle juhe või pistik on kahjustatud, kui see ei tööta korralikult, kui see on maha kukkunud, kahjustatud või vette kukkunud. Viige seade läbivaatuseks ja remondiks teenindusse tagasi. Toitejuhet ei tohi kunagi tõmmata, jõnksutada, pingule tõmmata, väänata ega tugevalt painutada, seda eriti pistikute juures. Tugevalt painutatud kohas seadmesse sisenemise juures tekivad kahjustused, mis põhjustavad katkemise ja lühise. Juhtme pikema kasutusea tagamiseks käsitage juhet ettevaatlikult.
- Hoidke juhet eemal kuumadest pindadest. Ärge keerake juhet seadme ümber kokku.
- Ärge kunagi pillake ega sisestage ühtegi eset ühtegi avasse.
- **Ärge** kasutage seadet õues või kohas kus kasutatakse aerosoolpihustustooteid või kus manustatakse hapnikku.
- **Ärge** kasutage selle seadmega pikendusjuhet.
- Ärge kasutage kunagi magamise ajal.
- **Ärge** kasutage pingemuunduriga.
- **Ärge** kasutage seadet kahjustatud või katkise kammiga, sest see võib nägu vigastada.
- Elektriühenduse katkestamiseks lülitage lüliti asendisse „OFF“ ja eemaldage pistik pistikupesast.

HOIDKE NEED JUHISED ALLES

OSADE KIRJELDUS

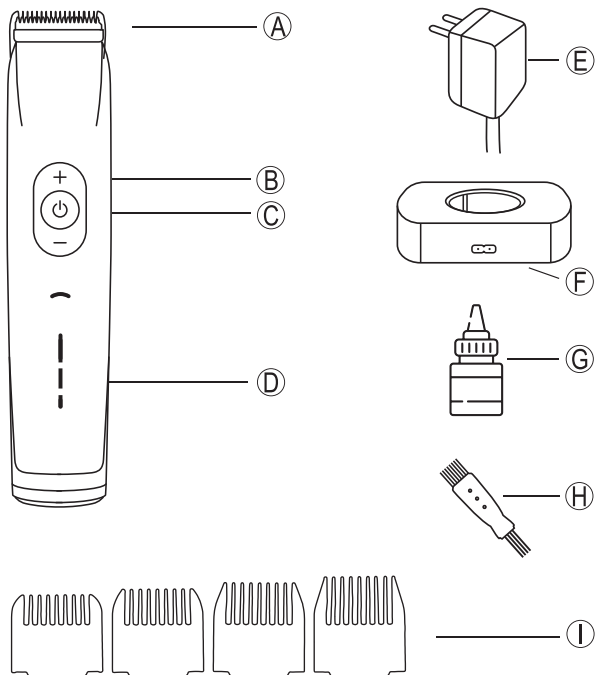

- A. tera
- B. turbonupp
- C. toitenupp
- D. ekraan
- E. toiteadapter

- F. laadimisalus
- G. määrdõli
- H. puhastushari
- I. kammid (1.5, 3, 4.5 & 6 mm)

KASUTUSJUHISED



LAADIMISJUHISED

Enne seadme esmakordset kasutamist tuleb seda laadida vähemalt 3 tundi. Ühendage toitejuhe laadimisaluse ja elektriühendusega. Veenduge, et toide on välja lülitatud. Seejärel asetage trimmer laadimisalusesse ja veenduge, et see on välja lülitatud.

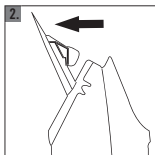

TERADE OSA VAHETAMINE VÕI PUHASTAMINE

Lükake terade komplekti ettevaatlikult trimmeri esiosa juurest tahapoole (joonis 2). Terade osa vabastatakse seejärel trimmeri küljest. Tagasi kokkupanemiseks kasutage sama protseduuri vastupidises järjekorras (joonis 3). Ärge kasutage terade osa eemaldamiseks jõudu, sest seda on lihtne ära võtta ja tagasi panna.

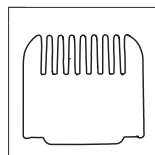
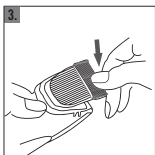

KINNITATAVAD KAMMID

Seadmega on kaasas 1.5 mm, 3 mm, 4.5 mm ja 6 mm kinnitavad kammid (1). Paigaldamisel veenduge, et tarvik klõpsaks lõikeriista mõlemal küljel süvendisse.

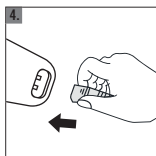

JUHTMEGA / JUHTMETA

Täielikult laetuna saab seda seadet kasutada ilma juhtmeta. Kui aku on tühi, saab toitejuhtme otse seadme külge ühendada, et seda juhtmega toitevõrku ühendatult edasi kasutada.

Enne toitejuhtme ühendamist veenduge, et trimmer on VÄLJA lülitatud. Ühendage seadme põhjas olev juhe (joonis 4) Kui aku on täiesti tühi, laske seadmel vähemalt üks minut laadida.

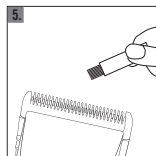

TERADE PUHASTAMINE

Pärast kasutamist eemaldage puhastusharjaga teradelt karvad (joonis 5). Soovitav on kasutada desinfitseerivat trimmeri pihustit. Terasid tuleb pika kasutusea tagamiseks regulaarselt määrida trimmeriõliga (joonis 6).

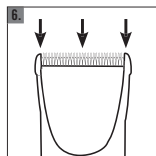

INSTRUCCIONES DE SEGURIDAD IMPORTANTES

Se debe supervisar a los niños para que no jueguen con este aparato. Al usar aparatos electrónicos, en especial cuando lo haga en presencia de niños, siempre se deben seguir las precauciones básicas de seguridad, que incluye lo siguiente:



LEA TODAS LAS INSTRUCCIONES ANTES DEL USO

ADVERTENCIAS: MANTENGA EL APARATO SECO EVITE EL CONTACTO CON AGUA

PELIGRO: Como en la mayoría de los aparatos eléctricos, las partes eléctricas están bajo tensión cuando el interruptor está en OFF.

Para evitar el riesgo de muerte por descarga eléctrica:

No lo ponga ni lo deje en agua, desenchúfelo de inmediato.

No lo sumerja en el agua.

No lo use mientras se bañe o se duche.

No lo coloque ni lo guarde en un lugar en el que se pueda caer en la bañera o en el lavabo.

Siempre desenchufe el aparato de la toma eléctrica inmediatamente después de usarlo. Desenchufe el aparato antes de limpiarlo.

ADVERTENCIAS: Para reducir riesgos de quemaduras, incendio descargas eléctricas o lesiones a las personas:

- Niños y personas con capacidades físicas, sensoriales o mentales limitadas o por falta de experiencia y conocimientos, a menos que hayan recibido indicaciones y sean supervisados.
- Se debe supervisar a los niños para que no jueguen con este aparato.

- Nunca deje un aparato desatendido mientras esté enchufado.
- Cuando utilice el aparato en presencia o cerca de niños o personas con cierta discapacidad, se tiene que supervisar con atención.
- Use este aparato exclusivamente para el uso descrito en este manual. No utilice accesorios que no sean los recomendados por el fabricante.
- Solo debe usar el aparato con una unidad de suministro de baja tensión.
- Nunca use este aparato si el cable o el enchufe están defectuosos, si no funciona correctamente, si se ha caído, se ha dañado o se ha caído en el agua. Devuelva el aparato al servicio técnico para que lo revise o lo repare. Nunca tire, fuerce, doble o enrolle demasiado el cable de suministro de electricidad, en especial, en la conexión del enchufe. Se deteriorará en la parte más alta de la entrada del cable al aparato, dando lugar a que se rompa y se produzca un corto circuito.
Manipule el cable con cuidado para una vida útil prolongada.
- Mantenga el cable lejos de superficies calientes. No enrolle el cable alrededor del aparato.
- Nunca deje caer ni introduzca ningún objeto(s) en ninguna de las aberturas.
- **No** lo use al aire libre ni en lugares donde se utilicen productos pulverizadores o donde se administre oxígeno.
- **No** use un alargador con este aparato.
- Nunca lo tenga en funcionamiento mientras duerma.
- **No** lo haga funcionar con un adaptador de voltaje.
- **No** use este aparato con un peine defectuoso o roto, ya que podría ocasionar lesiones en el rostro.
- Para desconectarlo, ponga el interruptor en «OFF», después retire el enchufe de la toma.

GUARDE ESTAS INSTRUCCIONES

DESCRIPCIÓN DE LAS PARTES

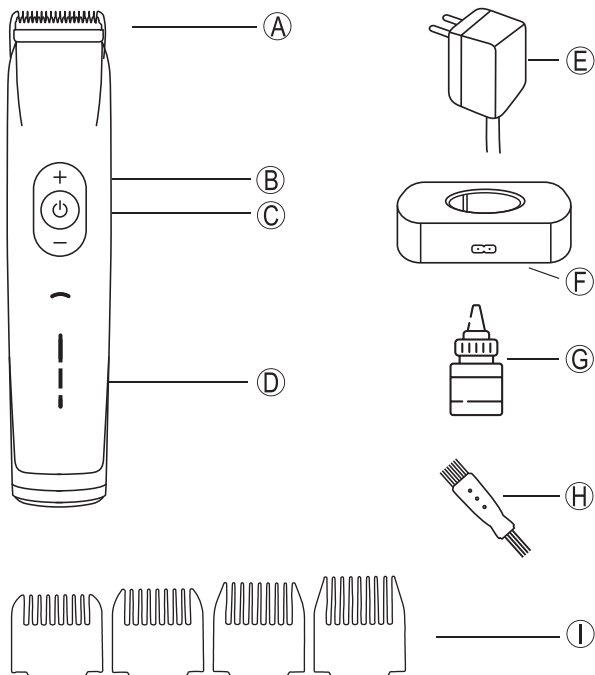

- A. Cuchilla
- B. Botón turbo
- C. Botón de potencia
- D. Indicador
- E. Adaptador de corriente

- F. Base de carga
- G. Aceite lubricante
- H. Cepillo de limpieza
- I. Peines (1.5, 3, 4.5 & 6 mm)

INSTRUCCIONES DE USO



INSTRUCCIONES DE CARGA

Antes de usar los componentes por primera vez, se debería cargar como mínimo 3 horas. Conecte el cable de alimentación a la base de carga y a la toma de corriente. Asegúrese de que el aparato esté encendido. Después coloque el cortapelo en la base de carga asegurándose de que el cortapelo esté apagado.

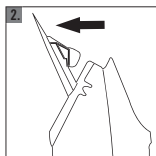

CAMBIO O LIMPIEZA DEL CONJUNTO DE CUCHILLAS

Encaje con suavidad el juego de cuchillas hacia atrás desde la parte delantera del cortapelo (Fig. 3). El conjunto de cuchillas se soltará del cortapelo. Vuelva a montarlo haciendo el mismo proceso a la inversa (Fig. 4). Al desmontar no fuerce las cuchillas ya que se desprenden y se vuelven a colocar con facilidad.

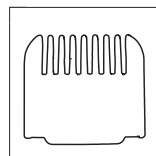
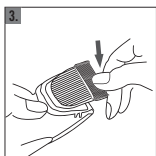

APEINES DE FIJACIÓN

Se incluyen peines de fijación de 1.5 mm, 3 mm, 4.5 mm y 6 mm (I). Cuando los coloque, asegúrese de que se oiga un clic en las hendiduras de cada lado del cortapelo.

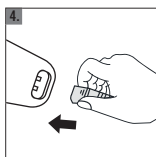

CABLE / INALÁMBRICO

Esta unidad se puede usar sin cable cuando esté completamente cargada. Si tiene poca batería, el cable de alimentación se puede conectar directamente a la unidad para continuar usándola con cable.

Asegúrese de que el cortapelo está APAGADO antes de conectar el cable. Conecte el cable en la parte inferior de la unidad (Fig. 5). Si se ha usado la batería por completo, deje que la unidad se cargue como mínimo un minuto.

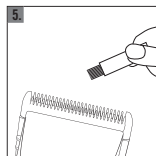

LIMPIEZA DE CUCHILLAS

Después del uso, retire el pelo de las cuchillas con el cepillo de limpieza (Fig. 6). Se recomienda el uso de desinfectante para el cortapelo. Las cuchillas se deben lubricar con regularidad para garantizar una larga vida útil (Fig. 7).

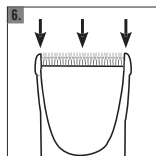

MIKILVÆGAR ÖRYGGISLEIÐBEININGAR

Fylgjast þarf vel með börnum svo að þau leiki sér ekki að tækinu. Þegar raftæki eru notuð, sérstaklega þegar börn eru nálægt, skal fylgja grundvallar varúðarráðstöfunum, þ.á.m. eftirfarandi.



LESIÐ ALLAR LEIÐBEININGAR FYRIR NOTKUN

VIÐVÖRUN. HALDIÐ TÆKINU ÞURRU. GEYMIST FJARRI VATNI.

HÆTTA: Líkt og við á um flest raftæki, er rafmagn einnig virkt þegar slökkt er á tækinu.

Dragið úr hættu á lífsláti vegna raflosts:

Ekki leggja tækið í vatn eða láta það detta í vatn, takið það tafarlaust úr sambandi.

Ekki dýfa hendinni í vatnið.

Ekki nota í baði eða sturtu.

Ekki geyma tækið þar sem það getur fallið eða togast ofan í baðkar eða vask.

Ávallt skal taka tækið úr sambandi úr rafmagnsinnstungu strax eftir notkun. Takið tækið úr sambandi áður en það er hreinsað.

VIÐVÖRUN: Dragið úr hættu á bruna, eldi, rafmagnslosti, eða líkamstjóni:

- Börn og einstaklingar með skerta líkamlega, skynjunarlega eða andlega getu eða sem skortir reynslu og þekkingu mega ekki nota tækið, nema þau eru undir eftirliti og fái leiðbeiningar um örugga notkun tækisins og skilji þær áhættur sem í henni felst.
- Fylgjast þarf vel með börnum svo að þau leiki sér ekki að tækinu.

- Tækið á aldrei að skilja eftir eftirlitslaust þegar það er í sambandi.
- Hafa þarf umsjón með notkun tækisins á eða í návígi við börn og einstaklinga með skerta líkamlega, skynjunarlega eða andlega getu.
- Notið þetta tæki aðeins til þess sem það er ætlað eins og því er lýst í þessum leiðbeiningum. Notið ekki með öðrum búnaði sem ekki er mælt með af framleiðanda.
- Tækið má aðeins nota með meðfylgjandi lágvolta afleiðingu.
- Notið þetta tæki aldrei ef það er skemmt á snúru eða rafmagnstengi, ef það virkar ekki sem skyldi, ef það dottið í gólfíð eða skemmst, eða það komist í snertingu við vatn. Farið með tækið í skoðun og viðgerð. Leyfið aldrei að togað sé í rafmagnssnúruna, snúið sé upp á hana, eða hún beygð mikið, sérstaklega nálægt tengjum. Skemmdir geta orðið á tengistöðum í tækið og getur ollið rofi eða skammhlaupi. Farið varlega með rafmagnssnúruna til að tryggja líftíma hennar.
- Haldið snúru frá heitum yfirborðum. Ekki snúa snúrunni utan um tækið.
- Látið ekkert komast inn í op á tækinu.
- **Notið ekki** utandyra eða þar sem úðabrusar eru notaðir eða þar sem súrefni er skammtað.
- **Notið ekki** framlengingarsnúru með þessu tæki.
- Notaðu aldrei þegar þú sefur.
- **Notið ekki** með straumbreyti.
- **Notið ekki** þetta tæki ekki með skemmdum eða brotnum hnífblöðum eða málmþynnum, það getur valdið meiðslum á húð.
- Til að aftengja, slökkvið á öllum stjórnækjum, takið síðan tækið úr sambandi.

GEYMIÐ ÞESSAR LEIÐBEININGAR

LÝSING Á HLUTUM TÆKISINS

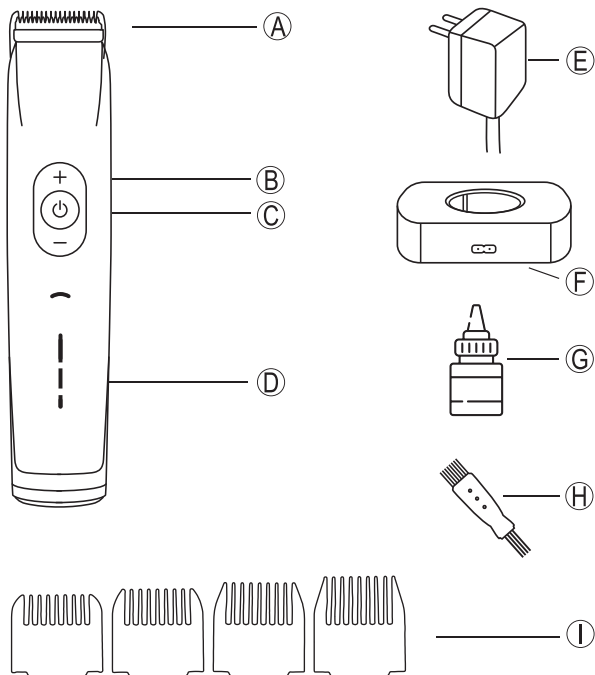

- A. Blað
- B. Turbo hnappur
- C. Straumrofi
- D. Skjár
- E. Hleðslutæki

- F. Hleðslustöð
- G. Smurólía
- H. Hreinsibursti
- I. Kambar (1.5, 3, 4.5 & 6 mm)

NOTKUNARLEIÐBEININGAR



HLEÐSLULEIÐBEININGAR

Áður en tækið er notað í fyrsta skiptið er mælt með að hlaða það í a.m.k. 3 tíma. Tengid rafmagnssnúruna við hleðslustöðina og rafmagnstengið. Fullvissaðu þig um að slökkt sé á tækinu. Setjið síðan tækið í hleðslustöð í fullvissu um að slökkt sé á tækinu.

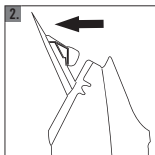

SKIPTA UM EÐA HREINSA BLAÐ SAMSETNINGU

Smellið blaðinu varlega aftur á bak frá framanverðum hérklippunum (mynd 3). Blaðsamsetningin losnar þá frá hárklippunum. Setjið aftur saman með sömu leiðbeiningum í öfugri röð (mynd 4). Þvingið ekki blaðið til að losa sig frá samsetningunni, það gerir það sjálfkrafa.

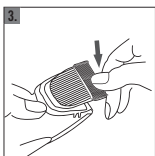

BREYTILEGIR KAMBAR

Meðfylgjandi kamar eru breytilegir á milli 1.5 mm, 3 mm, 4.5 mm og 6 mm (l). Þegar þeir eru settir í skal tryggja að þeir smelli á sinn stað í skörðin báðum megin á hárklippunum.

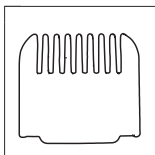

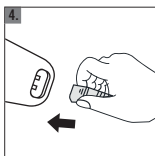

SNÚRA / SNÚRULAUS

Þetta tæki er hægt að nota snúrulaust þegar það er fullhlaðið. Ef rafhlaðan er næstum því tóm er hægt að tengja rafmagnssnúruna beint í tækið og halda áfram notkun með snúru.

Gangið úr skugga um að SLÖKKT sé á tækinu áður en það er tengt við rafmagnssnúru. Tengjið snúruna í tækið að neðanverðu (mynd 5) ef rafhlaðan er alveg tóm skal leyfa tækinu að hlaða sig í a.m.k. eina mínútu.

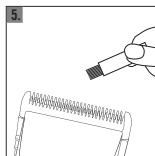

HREINSUN BLAÐA

Fjarlægið hár úr blöðum eftir notkun með hreinsunarbusta (mynd 6). Mælt er með notkun sótthreinsandi hárklippuúða. Blöð ætti reglulega að smyrja mhárklippuólíu til að tryggja langlífi vörunnar (mynd 7)

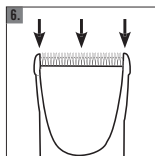

SVARĪGAS DROŠĪBAS INSTRUKCIJAS

Bērni ir jāuzrauga, lai nodrošinātu, ka viņi nespēlējas ar šo ierīci. Lietojot šo elektroierīci vienmēr jāievēro drošības pasākumi, tostarp šādi, jo īpaši, ja blakus atrodas bērni.



IZLASIET VISU INSTRUKCIJU PIRMS LIETOŠANAS

BRĪDINĀJUMS. IERĪCI UZTURĒT SAUSU. SARGĀT NO ŪDENS.

BĪSTAMI: Tāpat kā lielākajai daļai elektroierīču, elektriskās daļas ir zem sprieguma, kad slēdzis atrodas pozīcijā OFF (izslēgts).

Lai samazinātu elektriskās strāvas trieciena izraisītas nāves risku:

Neievietojiet un nemetiet ūdenī, nekavējoties atvienojiet no strāvas.

Nesniedzieties pēc tās ūdenī.

Neizmantojiet vannā vai dušā.

Neievietojiet un neuzglabājiet ierīci vietā, kur tā var iekrist vai var tikt ievilkta vannā vai izlietnē.

Vienmēr atvienojiet šo ierīci no kontaktligzdas uzreiz pēc lietošanas.

Pirms tīrīšanas atvienojiet ierīci no strāvas.

BRĪDINĀJUMS: Lai samazinātu apdegumu, ugunsgrēka, elektriskās strāvas trieciena vai ievainojumu risku:

- Ierīci nedrīkst lietot bērni vai personas ar ierobežotām fiziskām, sensorām vai garīgām spējām vai bez pieredzes un zināšanām, ja vien tām nav sniegti norādījumi un tās tiek uzraudzītas.
- Bērni ir jāuzrauga, lai nodrošinātu, ka viņi nespēlējas ar šo ierīci.

- Nekad neatstājiet ierīci bez uzraudzības, kad tā ir pievienota strāvai.
- Ja šo ierīci izmanto bērni vai personas ar noteiktiem traucējumiem vai arī tā tiek izmantota bērnu vai personu ar noteiktiem traucējumiem klātbūtnē, ir nepieciešama pastiprināta uzraudzība.
- Izmantojiet šo ierīci tikai paredzētajam mērķim kā aprakstīts šajā rokasgrāmatā. Neizmantojiet piederumus, kurus neiesaka ražotājs:
- Ierīci drīkst lietot tikai ar pievienoto zemsprieguma barošanas bloku.
- Nekad nelietojiet šo ierīci, ja tai ir bojāts vads vai kontaktdakša, ja tā nedarbojas pareizi, ja tā ir bijusi nomesta, bojāta vai iemesta ūdenī. Atgrieziet ierīci servisā, lai to pārbaudītu un salabotu. Nekad neļaujiet vilkt, raustīt, stiept, griezt vai stipri saliekt barošanas vadu, jo īpaši kontaktdakšu savienojumos. Locījuma vietā radīsies bojājumi, kas izraisīs plīsumu un īssavienojumu. Lai vads kalpotu ilgāk, rīkojieties ar to uzmanīgi.
- Sargājiet vadu no apsildītām virsmām. Neaptiniet vadu ap ierīci.
- Nekad neiemetiet un neievietojiet nekādus priekšmetus nevienā atverē.
- **Neizmantojiet** ārpus telpām vai vietās, kur tiek izmantoti aerosola izsmidzināšanas līdzekļi vai kur tiek pievadīts skābeklis.
- **Neizmantojiet** pagarinātāju kopā ar šo ierīci.
- Nekad neizmantojiet guļot.
- **Nedarbini** ar sprieguma pārveidotāju.
- **Neizmantojiet** šo ierīci ar bojātu vai salūzušu ķemmi, jo tā var savainot seju.
- Lai atvienotu, novietojiet slēdzi pozīcijā “OFF”, tad atvienojiet kontaktdakšu no kontaktlīgšanas.

SAGLABĀJIET ŠO INSTRUKCIJU

DETAĻU APRAKSTS

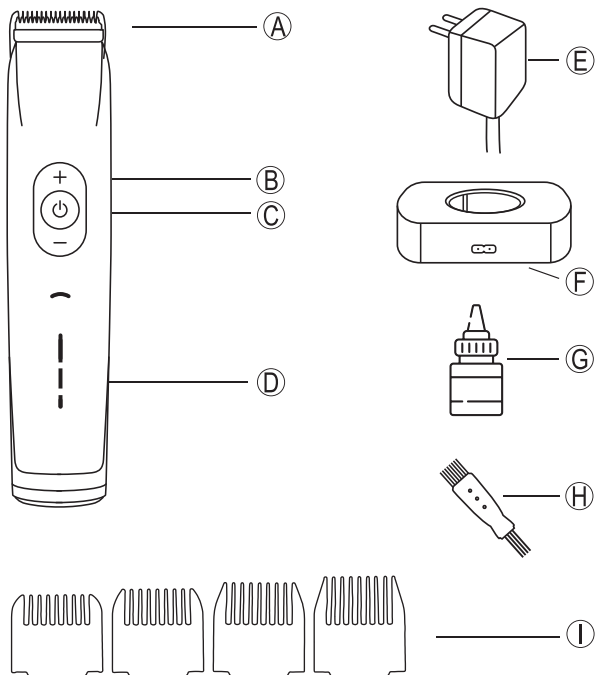

- A. Asmens
- B. Poga "Turbo"
- C. Poga "Power"
- D. Displejs
- E. Strāvas adapteris

- F. Lādētājs
- G. Eļļa
- H. Tīrīšanas suka
- I. Ķemmes (1.5, 3, 4.5 & 6 mm)

LIETOŠANAS INSTRUKCIJA



UZLĀDES INSTRUKCIJA

Pirms pirmās lietošanas reizes, ierīce ir jāuzlādē vismaz 3 stundas. Savienojiet strāvas vadu ar lādētāju un barošanas punktu. Pārlicinieties, ka strāvas padeve ir atslēgta. Tad novietojiet matu griežamo mašīnu uz lādētāja, pārlicinoties, ka tā ir izslēgta.

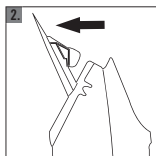

ASMEŅA NOMAIŅA VAI TĪRĪŠANA MONTĀŽA

Uzmanīgi aizlieciet asmeņus no matu griežamās mašīnas priekšpusē uz aizmuguri (2. att.). Tad asmeņi tiks atvienoti no matu griežamās mašīnas. Atkārtoti pievienojiet, izpildot to pašu procedūru apgrieztā secībā (3. att.). Nenoņemiet asmeni ar spēku, jo to var viegli atvienot un atkal pievienot.

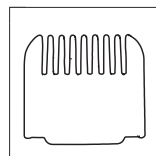
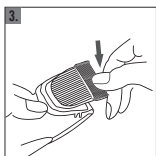

ĶEMMES UZGAĻI

Ir pievienoti 1.5 mm, 3 mm, 4.5 mm un 6 mm ķemmes uzgaļi (I). Piestiprinot pārlicinieties, ka uzgalis ir nofiksēts ierobos matu griežamās mašīnas abās pusēs.

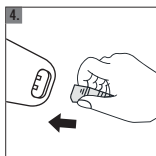

AR VADU / BEZ VADA

Šo ierīci var lietot bez vada, kad tā ir pilnībā uzlādēta. Ja baterijas uzlādes līmenis ir zems, ierīcei var pievienot strāvas vadu, lai to varētu turpināt izmantot kā ierīci ar vadu.

Pārliecinieties, ka matu griežamā mašīna ir IZSLĒGTA, pirms pievienojat strāvas vadu. Pievienojiet kabeli ierīces apakšā (4. att.). Ja baterija ir pilnībā izlādējusies, ļaujiet ierīcei uzlādēties vismaz vienu minūti.

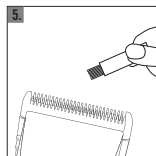

ASMEŅU TĪRĪŠANA

Pēc lietošanas notīriet matus no asmeņiem ar tīrīšanas suku (5. att.). Ieteicams izmantot izsmidzināmu matu griežamo mašīnu dezinfekcijas līdzekli. Asmeņi ir regulāri jāieeļļo ar tam paredzētu eļļu, lai nodrošinātu ilgstošu darbību (6. att.).

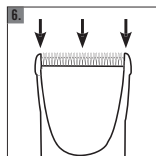

SVARBIOS SAUGOS INSTRUKCIJOS

Būtina prižiūrėti, kad vaikai nežaistų su šiuo prietaisu. Naudojantis elektros prietaisu, ypač kai šalia yra vaikų, būtina visada paisyti pagrindinių atsargumo priemonių, įskaitant pateiktų toliau.

PRIEŠ NAUDODAMIESI PRIETAISU PERSKAITYKITE VISAS INSTRUKCIJAS



PERSPĖJIMAS. PRIETAISAS TURI BŪTI SAUSAS. LAIKYKITE TOLIAU NUO VANDENS.

PAVOJUS: Kaip ir dauguma elektros prietaisų, elektrinėmis dalimis elektros srovė teka net ir esant IŠJUNGTAM (OFF) jungikliui.

Mirties nuo elektros smūgio pavojui sumažinti:

Nemerkite ir nemeskite prietaiso į vandenį, nedelsdami ištraukite iš elektros lizdo.

Nemėginkite ištraukti jo iš vandens.

Nenaudokite maudydamiesi vonioje ar po dušu.

Nedėkite ir nelaikykite prietaiso ten, kur jis gali nukristi ar būti įtrauktas į vonią ar kriauklę.

Pasinaudoję prietaisu, visada iš karto išjunkite jį iš elektros lizdo. Prieš valydami prietaisą, išjunkite jį iš elektros lizdo.

PERSPĖJIMAS: Nudėgimų, gaisro, elektros smūgio ar sužalojimų rizikai sumažinti:

- Prietaisu negali naudotis fizinę, jutiminę arba psichinę negalią turintis asmenys arba asmenys, neturintys pakankamai patirties ir žinių, nebent jie būtų prižiūrimi arba išmokyti, kaip naudotis prietaisu.
- Būtina prižiūrėti, kad vaikai nežaistų su šiuo prietaisu.

- Niekada negalima palikti be priežiūros į elektros lizdą įjungto prietaiso.
- Būtina atidžiai stebėti, kai prietaisas naudojamas vaikų ar tam tikrą negalią turinčių žmonių arba šalia jų.
- Naudokite šį prietaisą tik pagal paskirtį, aprašytą šiame vadove. Nenaudokite priedų, nerekomenduotų gamintojo.
- Prietaisas turėtų būti naudojamas tik su tiekiamu žemosios įtampos maitinimo įrenginiu.
- Niekada nenaudokite šio prietaiso su pažeistu laidu ar kištuku, taip pat jei jis neveikia taip, kaip turėtų, buvo numestas, pažeistas ar įkritęs į vandenį. Gražinkite prietaisą patikrinti ir suremontuoti į priežiūros punktą. Niekada neleiskite traukti, staigiai trūktelėti, tempti, persukti ar stipriai perlenkti maitinimo laido, ypač šalia kištukų. Laidas gali trūkti ypač lanksčiame prijungimo prie prietaiso taške ir sukelti trumpą jungimą. Tam, kad laidas ilgiau tarnautų, elkitės su juo atsargiai.
- Laikykite laidą toliau nuo įkaitintų paviršių. Nevyniokite laido aplink prietaisą.
- Niekada nemeskite ir nekiškite jokio (-ių) daikto (-ų) į bet kokią prietaiso angą.
- **Nenaudokite** lauke ar vietose, kuriose naudojami aerozolio purškikliai ar tiekiamas deguonis.
- **Nenaudokite** ilginamojo laido kartu su šiuo prietaisu.
- Niekada nenaudokite miegodami.
- **Nenaudokite** kartu su įtampos keitikliu.
- **Nenaudokite** šio prietaiso, jei pažeistos ar sulaužytos jo šukos, nes galite sužaloti veidą.
- Norėdami išjungti, nustatykite jungiklį į IŠJUNGTĄ (OFF) padėtį, o tada ištraukite kištuką iš elektros lizdo.

ŠIAS INSTRUKCIJAS IŠSAUGOKITE

DALIŲ APRAŠYMAS

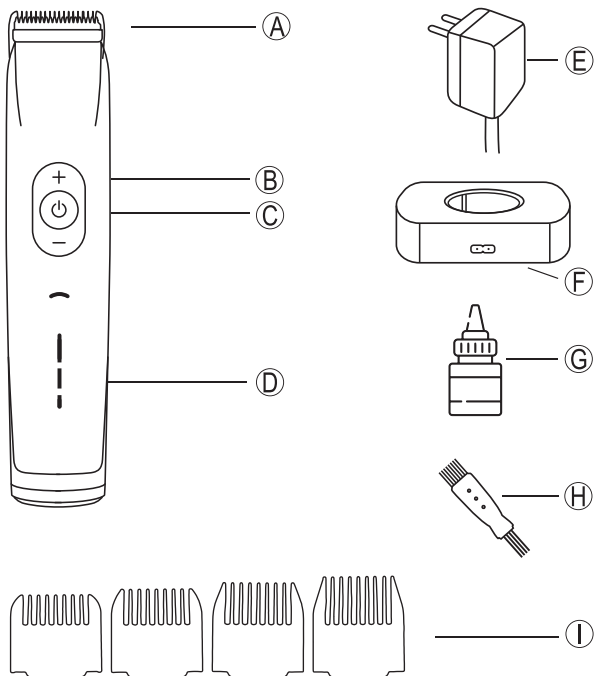

- A. Ašmenys
- B. „Turbo“ mygtukas
- C. Įjungimo mygtukas
- D. Ekranas
- E. Įkrovimo adapteris

- F. Įkrovimo įtaisas
- G. Sutepimo aliejus
- H. Valymo šepetėlis
- I. Šukos (1.5, 3, 4.5 & 6 mm)

NAUDOJIMO INSTRUKCIJOS



ĮKROVIMO INSTRUKCIJOS

Prieš naudodamiesi įrenginiu pirmą kartą, kraukite jį bent 3 val. Prijunkite maitinimo laidą prie įkrovimo įtaiso ir įkiškite į elektros lizdą. Įsitikinkite, kad prietaisas yra išjungtas. Tada įstatykite kirpimo mašinėlę į įkrovimo įtaisą (kirpimo mašinėlė turi būti išjungta).

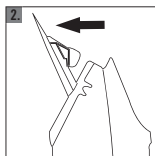

AŠMENŲ MAZGO KEITIMAS AR VALYMAS

Su švelniu spragtelėjimu ištraukite ašmenų rinkinį iš kirpimo mašinėlės priekinės dalies (2 pav.). Tada ašmenų mazgas atsijungs nuo kirpimo mašinėlės. Surinkite atvirkščia tvarka (3 pav.). Nebandykite jėga atskirti ašmenų mazgo, nes jį galima nesunkiai atskirti ir prijungti iš naujo.

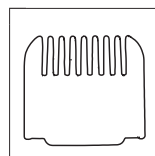
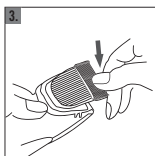

PRITVIRTINAMOS ŠUKOS

Su prietaisu tiekiamos 1.5, 3, 4.5 ir 6 mm šukos (I). Tvirtindami įsitikinkite, kad šukos įsistato į įpjovą iš kiekvienos kirpimo mašinėlės pusės.

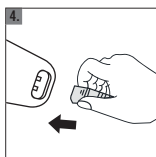

SU LAIDU / BE LAIDO

Jei prietaisas yra visiškai įkrautas, jį galima naudoti be laido. Jei baterija yra beveik išsikrovusi, maitinimo laidą galima tiesiogiai prijungti prie prietaiso ir toliau juo naudotis su laidu.

Prieš prijungdami maitinimo laidą, įsitikinkite, kad kirpimo mašinėlė yra IŠJUNGTA. Prijunkite laidą prie prietaiso apatinės dalies (4 pav.). Jei baterija yra visiškai išsikrovusi, leiskite prietaisui įsikrauti bent vieną minutę.

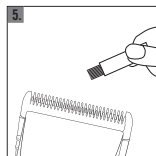

AŠMENŲ VALYMAS

Kaskart pasinaudoję prietaisu, nuvalykite plaukelius nuo ašmenų šepetėliu (5 pav.). Rekomenduojama naudoti purškiamą kirpimo mašinėlės dezinfekavimo priemonę. Tam, kad ašmenys ilgiau tarnautų, reguliariai sutepkite juos sutepimo aliejumi (6 pav.)

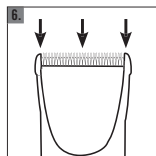

FONTOS BIZTONSÁGI UTASÍTÁSOK

A gyermekeket figyelemmel kell tartani, hogy ne játsszanak a készülékkel. Elektromos készülék használatakor, különösen, ha gyermekek is jelen vannak, mindig be kell tartani az alapvető biztonsági óvintézkedéseket, beleértve az alábbiakat.



HASZNÁLAT ELŐTT OLVASSA EL AZ ÖSSZES UTASÍTÁST

FIGYELMEZTETÉS! TARTSA A KÉSZÜLÉKET SZÁRAZON. TARTSA VÍZTŐL TÁVOL.

VIGYÁZAT! A legtöbb elektromos készülékhez hasonlóan az elektromos alkatrészek kikapcsolt állapotban is feszültség alatt állnak.

A halálos kimenetelű áramütés veszélyének csökkentése érdekében:

Tilos vízbe tenni vagy vízbe dobni, azonnal húzza ki a készüléket a konnektorból.

Tilos vízbe érinteni.

Tilos fürdés vagy zuhanyzás közben használni.

Tilos a készüléket olyan helyre tenni vagy tárolni, ahol az beleeshet vagy behúzódhat a kádba vagy a mosdókagylóba.

Mindig azonnal húzza ki a készüléket a konnektorból használat után. Az alkatrészek tisztítása előtt húzza ki a konnektorból.

FIGYELEM! Az égési sérülések, tűz, áramütés vagy személyi sérülés veszélyének csökkentése érdekében:

- A készüléket nem használhatják gyermekek vagy csökkent fizikai, érzékszervi vagy szellemi képességekkel rendelkező, illetve tapasztalattal és ismeretekkel nem rendelkező személyek, kivéve, ha útmutatást és felügyeletet kaptak.
- A gyermekeket figyelemmel kell tartani, hogy ne játsszanak a készülékkel..

- A készüléket soha nem szabad felügyelet nélkül hagyni, amikor az be van dugva.
- Fokozott felügyelet szükséges, ha a készüléket gyermekek vagy bizonyos fogyatékkal élő személyek használják, vagy ha azt rajtuk vagy a közelükben használják.
- A készüléket csak a jelen kézikönyvben leírt rendeltetésszerű használatra alkalmazza. Ne használjon a gyártó által nem ajánlott tartozékokat.
- A készülék csak a mellékelt kitesztelt tápegységgel használható.
- Soha ne működtesse a készüléket, ha sérült a vezeték vagy a dugó, ha nem működik a készülék megfelelően, ha leesett vagy megsérült, vagy ha vízbe esett. Ebben az esetben vigye vissza a készüléket a szervizbe felülvizsgálatra és javításra. Soha ne engedje, hogy a tápellátás zsinórja meghúzódjon, megránduljon, megfeszüljön, megcsavarodjon vagy erősen meggörbüljön, különösen a csatlakozódugónál. Megsérül a vezeték a készülékbe történő bemenetnél fellépő nagy hajlási pontnál, ami a készülék megrepedését és rövidzárlatot okoz.
A hosszabb élettartam érdekében kezelje a vezetéket óvatosan.
- Tartsa a kábelt a meleg felületektől távol.. Ne tekerje fel a kábelt a készülék köré.
- Soha ne ejtsen vagy helyezzen semmilyen tárgy(ak)at a készülék nyílásaiba.
- **Ne** használja kültéren, és ne használja olyan helyen, ahol aeroszolos spray termékeket alkalmaznak, vagy ahol oxigént adagolnak.
- **Ne** használjon hosszabbítót ezzel a készülékkel..
- Soha ne használja alvás közben.
- **Ne** üzemeltesse feszültségátalakítóval.
- **Ne** használja a készüléket sérült vagy törött fésűvel, mert az arcsérülést okozhat.
- A kikapcsoláshoz fordítsa a kapcsolót „KI” helyzetbe, és húzza ki a dugót a konnektorból.

ŐRIZZE MEG EZT AZ ÚTMUTATÓT

ALKATRÉSZEK LEÍRÁSA

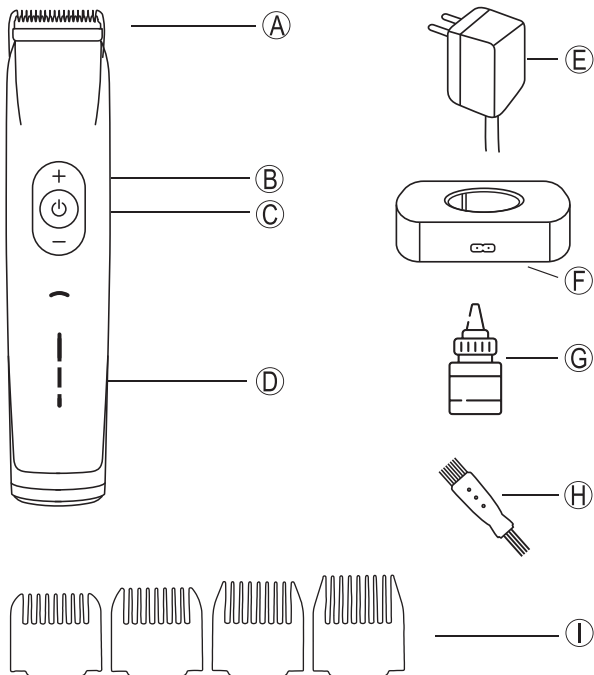

- A. Penge
- C. Turbó gomb
- D. Bekapcsoló gomb
- E. Kijelző
- E. Hálózati adapter

- G. Töltődokk
- H. Kenőolaj
- I. Tisztítókefe
- I. Fésűk (1.5, 3, 4.5 & 6 mm)

HASZNÁLATI UTASÍTÁSOK



A TÖLTÉSRE VONATKOZÓ UTASÍTÁSOK

A készüléket az első használatba vétel előtt legalább 3 órán keresztül kell tölteni.

Csatlakoztassa a tápkábelt a töltődokkhoz és a konnectorhoz. Ellenőrizze, hogy a tápellátás ki van-e kapcsolva. Ezután helyezze a nyírógépet a töltődokkba, és ügyeljen arra, hogy a nyírógép kikapcsolt állapotban legyen.

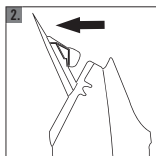

PENGECSERE VAGY TISZTÍTÁS

Óvatosan pattintsa a pengét a nyírógép elejétől hátra (3. ábra). A penge ekkor kioldódik a nyírógépből. Szerelje vissza ugyanezt az eljárást visszafelé végrehajtva (4. ábra). Ne alkalmazzon erőt a penge eltávolításához, mert az könnyen eltávolítható és újra felszerelhető.

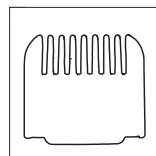
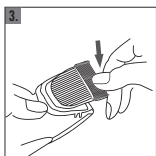

FÉSŰTARTOZÉKOK

A mellékelt fésűk 1.5 mm, 3 mm, 4.5 mm és 6 mm nagyságúak (I).

Felszereléskor figyeljen oda, hogy a fésű mindkét oldalon belepattanjon a vágatba.

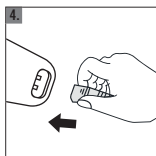

VEZETÉKES / VEZETÉK NÉLKÜLI

Ez a készülék teljesen feltöltve vezeték nélkül is használható. Ha az akkumulátor lemerül, akkor a tápkábel közvetlenül a készülékhez csatlakoztatható, hogy vezetékes készülékként továbbra is használható legyen.

A tápkábel csatlakoztatása előtt ellenőrizze, hogy a NYÍRÓGÉP ki van-e kapcsolva.

Csatlakoztassa a készülék alján lévő kábelt (5. ábra). Ha az akkumulátor teljesen lemerült, akkor hagyja a készüléket legalább egy percig tölteni.

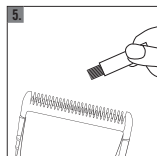

A PENGÉK TISZTÍTÁSA

Használat után tisztítókefével távolítsa el a hajat a pengékről (6. ábra). Ajánlott a fertőtlenítő hatású nyíróspray használata. A használat hosszú időtartamának biztosítása érdekében a pengéket rendszeresen kenje be a nyírógéphez alkalmas kenőolajjal (7. ábra).

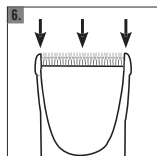

BELANGRIJKE VEILIGHEIDSINSTRUCTIES

Let op kinderen en zorg dat ze niet met dit apparaat spelen. Wie een elektrisch apparaat gebruikt, in het bijzonder als er kinderen bij zijn, moet altijd de nodige veiligheidsmaatregelen volgen, waaronder de volgende.

LEES VOOR GEBRUIK DE VOLLEDIGE INSTRUCTIES



WAARSCHUWING. HET APPARAAT DROOG HOUDEN. UIT DE BUURT VAN WATER HOUDEN.

GEVAAR: Net als bij de meeste elektrische apparaten staan de elektrische onderdelen onder stroom ook als de knop op UIT staat (OFF).

Beperk het risico op een dodelijke elektrische schok:

Nooit het apparaat onder water houden of in het water laten vallen; altijd meteen de stekker eruit trekken.

Nooit de hand in het water steken.

Nooit gebruiken in bad of onder de douche.

Nooit het apparaat neerleggen of opbergen op een plek vanwaar het in een badkuip of wastafel kan vallen of getrokken worden.

Altijd de stekker van het apparaat uit het stopcontact trekken zodra u klaar bent met gebruiken. Trek de stekker van het apparaat uit het stopcontact voordat u het gaat schoonmaken.

WAARSCHUWING: Beperk het risico op brandwonden, brand, elektrische schokken of verwonding van mensen:

- Het apparaat mag niet gebruikt worden door kinderen of door mensen met verminderde lichamelijke, zintuiglijke of mentale capaciteiten, of gebrek aan kennis en ervaring, tenzij na voldoende instructie en onder begeleiding.
- Let op kinderen en zorg dat ze niet met dit apparaat spelen.

- Een apparaat mag nooit zonder toezicht blijven zolang het aangesloten is op de netstroom.
- Zorgvuldig toezicht is noodzakelijk wanneer dit apparaat wordt gebruikt door, op of in de nabijheid van kinderen en mensen met bepaalde beperkingen.
- Dit apparaat uitsluitend gebruiken voor het beoogde doel, zoals omschreven in deze handleiding. Geen accessoires gebruiken die niet door de fabrikant aanbevolen zijn.
- Het apparaat mag alleen gebruikt worden met de bijgeleverde stroomadapter voor laagspanning.
- Dit apparaat mag nooit gebruikt worden indien het stroomsnoer of de stekker beschadigd is, indien het niet goed werkt, indien het is gevallen, of beschadigd, of indien het in water is gevallen. Laat het apparaat in zo'n geval nakijken en repareren. Het stroomsnoer beschermen tegen trekken, rukken, overbelasting, krullen en rond buigen, in het bijzonder bij de aansluiting op de stekker. Dit beschadigt het buigpunt waar het snoer in het apparaat komt, zodat het snoer kan breken en kortsluiting veroorzaken. Wees voorzichtig met het stroomsnoer, dan gaat het langer mee.
- Het stroomsnoer mag niet in aanraking komen met hete oppervlakken. Het stroomsnoer niet rond het apparaat wikkelen.
- Geen voorwerpen insteken of laten vallen in een opening van het apparaat.
- **Nooit** gebruiken in de buitenruimte, en nooit aanzetten in een ruimte waar aerosolproducten gebruikt worden of waar zuurstof toegediend wordt.
- **Nooit** een verlengsnoer gebruiken met dit apparaat.
- Nooit gebruiken terwijl u slaapt.
- **Nooit** gebruiken met een spanningsomzetter.
- **Nooit** gebruiken als de kam gebroken of beschadigd is, dit kan verwondingen aan het gezicht veroorzaken.
- Om het apparaat uit te schakelen: de aan-uitknop op OFF zetten en de stekker uit het stopcontact halen.

BEWAAR DEZE INSTRUCTIES

BESCHRIJVING VAN DE ONDERDELEN

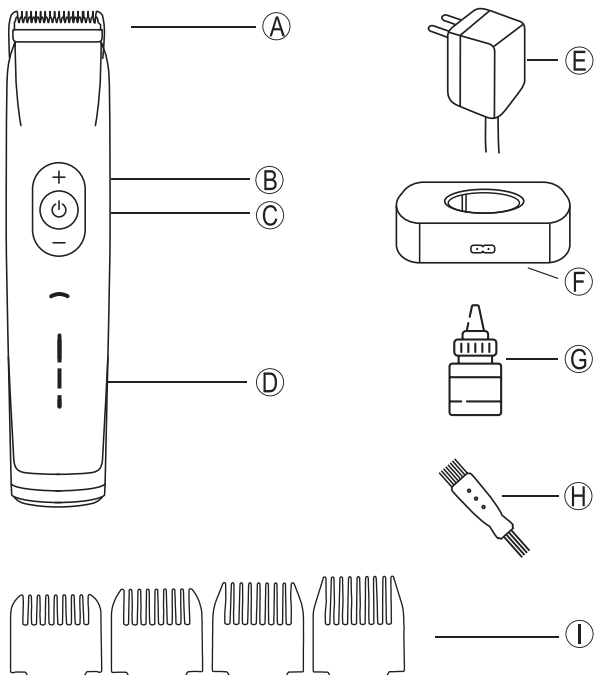

- A. Scheerhoofd
- B. Turboknop
- C. Aan-uitknop
- D. Display
- E. Stroomadapter

- F. Laadbasis
- G. Smeerolie
- H. Schoonmaakborstel
- I. Kammen (1.5, 3, 4.5 & 6 mm)

GEBRUIKSAANWIJZING



OPLADEN

Het apparaat moet minstens 3 uur lang aan de lader liggen voordat u het voor het eerst gebruikt. Sluit het stroomsnoer aan op de laadbasis enerzijds en op de netstroom anderzijds. Zorg dat het apparaat uit staat. Zet vervolgens de tondeuse op de laadbasis, ervoor zorgend dat hij UIT staat.

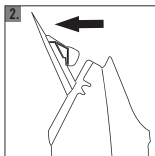

SCHEERMESJES VERVANGEN OF SCHOONMAKEN

Het scheerhoofd zachtjes achterover klikken vanaf de voorkant van de tondeuse (Fig. 2) Het scheerhoofd komt los van de tondeuse. Terugmonteren volgens dezelfde methode, in omgekeerde volgorde (Fig. 3). Geen kracht zetten op het scheerhoofd, het komt gemakkelijk los en klikt ook gemakkelijk weer terug.

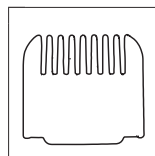
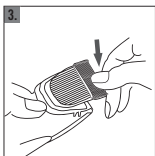

OPZETKAMMEN

Opzetkammen van 1.5 mm, 3 mm, 4.5 mm en 6 mm worden meegeleverd (I). Bij het opzetten van de kam goed letten op de klik waarmee de kam zich vastzet in de nokjes aan weerskanten van de tondeuse.

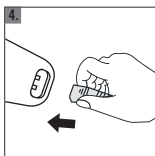

MET / ZONDER SNOER

Als het apparaat opgeladen is kan het zonder snoer gebruikt worden. Als de accu leeg raakt kan het stroomsnoer direct aan het apparaat gekoppeld worden, zodat het op netstroom kan werken.

Zorg er altijd voor dat de tondeuse UIT staat voordat u hem op de netstroom aansluit. Sluit het stroomsnoer aan op de bodem van het apparaat (Fig.4). Is de accu helemaal leeg, laat het apparaat dan minstens een minuut lang opladen voordat u het gebruikt.

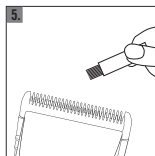

SCHEERHOOFD REINIGEN

Na gebruik de haren uit de scheermesjes verwijderen met de schoonmaakborstel (Fig. 5). Het gebruik van een desinfecterende tondeuse-spray is aangeraden. Het scheerhoofd moet regelmatige geolied worden met tondeuse-olie om de levensduur te garanderen (Fig. 6).

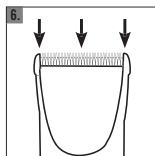

VIKTIGE SIKKERHETSINSTRUKSJONER

Barn skal holdes under oppsyn for å sikre at de ikke leker med dette apparatet. Grunnleggende forholdsregler skal alltid følges når et elektrisk apparat brukes, spesielt når barn er til stede, inkludert følgende:

LES ALLE INSTRUKSJONER FØR BRUK



**ADVARSEL. HOLD APPARATET TØRT.
MÅ HOLDES UNNA VANN.**

FARE: I likhet med de fleste elektriske apparater er elektriske deler strømførende når bryteren er AV/OFF.

Slik reduseres risikoen for død grunnet elektrisk støt:

Ikke legg den eller mist den i vann, trekk ut støpselet øyeblikkelig.

Ikke legg hendene i vannet.

Ikke bruk den i badekaret eller dusjen.

Ikke legg eller oppbevar apparatet hvor det kan falle ned eller dras ned i et badekar eller en servant.

Trekk alltid apparatet ut av stikkontakten øyeblikkelig etter bruk. Trekk ut støpselet til dette apparatet før rengjøring.

ADVARSEL: Slik reduseres risikoen for brannskader, brann, elektrisk støt eller personskader:

- Apparatet skal ikke brukes av barn eller personer med reduserte fysiske, sensoriske eller mentale evner eller med manglende erfaring og kunnskap, med mindre de har blitt instruert og fått oppsyn.
- Barn skal holdes under oppsyn for å sikre at de ikke leker med dette apparatet.

- Et apparat skal aldri forlates uten tilsyn når støpselet er plagget i.
- Tett oppsyn er nødvendig når dette apparatet brukes av, på eller i nærheten av barn eller personer med visse funksjonshemninger.
- Dette apparatet skal kun brukes til den tiltenkte bruken beskrevet i denne håndboken. Ikke bruk tilbehør som ikke er anbefalt av produsenten.
- Apparatet skal kun brukes med den medfølgende lavspente strømenheten.
- Dette apparatet skal aldri brukes hvis ledningen eller støpselet er skadet, hvis det ikke fungerer som det skal, hvis det har falt i gulvet eller blitt skadet, eller hvis det har falt ned i vann. Returner apparatet til et servicesenter for undersøkelse og reparasjon. La aldri strømforsyningsens ledning bli dradd i, rykket i, strukket, vridd eller sterkt bøyd, spesielt ved støpsel forbindelsene. Det vil oppstå skade på det høyfleksible inngangspunktet til apparatet og få det til å revne og kortslutte.
Hånder ledningen forsiktig for å sikre at ledningen varer lenger.
- Hold ledningen unna oppvarmede overflater. Ikke vikle ledningen rundt apparatet.
- En gjenstand / flere gjenstander må aldri slippes ned i eller settes inn i noen åpning.
- Den må **ikke** brukes utendørs, der det brukes aerosol (spray)-produkter eller der oksygen tilføres.
- **Ikke** bruk en skjøteledning med dette apparatet.
- Den må aldri brukes mens du sover.
- Den må **ikke** brukes med spenningsomformer.
- Dette apparatet må **ikke** brukes med en skadet eller ødelagt kam, da ansiktet kan bli skadet.
- Apparatet kobles fra ved å vri bryteren til "OFF" (AV) og trekke støpselet ut av stikkontakten.

TA VARE PÅ DISSE INSTRUKSJONENE

BESKRIVELSE AV DELER

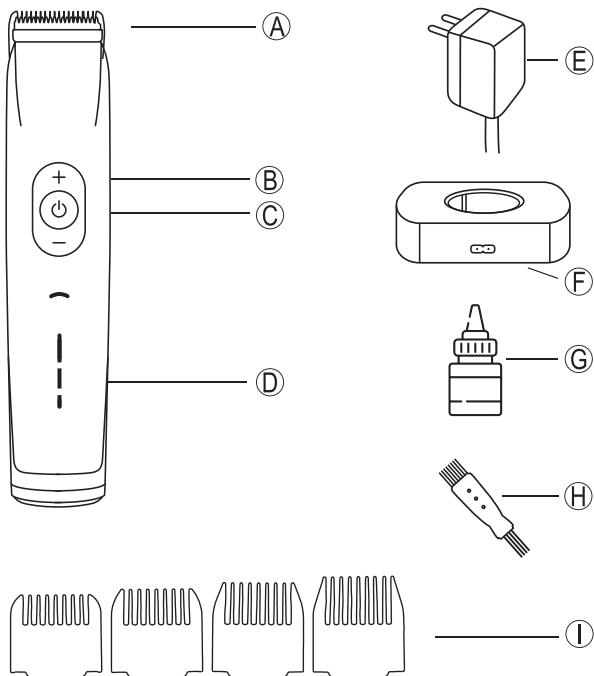

- A. Blad
- B. Turboknapp
- C. Strømknapp
- D. Display
- E. Strømadapter

- F. Ladebase
- G. Smørelje
- H. Rengjøringsbørste
- I. Kammer (1,5, 3, 4,5 og 6mm)

BRUKSANVISNING



INSTRUKSJONER FOR LADING

Utstyret skal lades i minst 3 timer før førstegangs bruk. Koble strømledningen til ladebasen og strømpunktet. Sørg for at strømmen er avslått. Plasser deretter hårklyperen iladebasen, og sørg for at den er avslått.

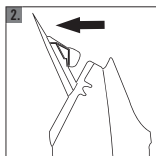

SKIFTE ELLER RENGJØRE BLADENHETEN

Smekk bladsettet forsiktig bakover fra fremsiden av hårklyperen (fig. 2). Bladenheten frigjøres fra hårklyperen. Monter på nytt ved å bruke den samme prosedyren i motsatt rekkefølge (fig. 3). Ikke løsne bladenheten med tvang – den er lett å løsne og feste på nytt.

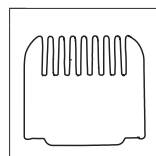
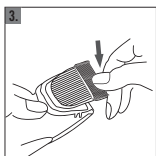

KAMFESTER

Kamfester på 1.5 mm, 3 mm, 4.5 mm og 6mm medfølger (1). Sørg for at festet klikker på plass i hakket på hver side av hårklyperen under montering.

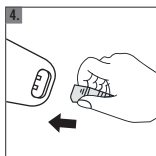

MED LEDNING / UTEN LEDNING

Denne enheten kan brukes uten ledning når den er fulladet. Hvis batteriet er lavt, kan strømledningen festes direkte til enheten slik at du kan fortsette å bruke den som en enhet med ledning.

Sørg for at hårklyperen er slått AV (OFF) før strømledningen kobles til. Koble til kabelen på bunnen av enheten (fig. 4). Hvis batteriet er helt tomt, må enheten lades i minst ett minutt.

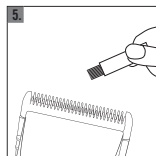

RENGJØRE BLADENE

Fjern hår fra bladene med en rengjøringsbørste etter bruk (fig. 5). Det anbefales å bruke desinfeksjonsspray for hårklyper. Bladene skal smøres med hårklyperolje med jevne mellomrom for å sikre lang brukstid (fig. 6).

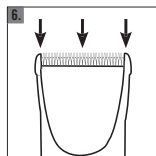

WAŻNE WSKAZÓWKI W ZAKRESIE BEZPIECZEŃSTWA

Należy dopilnować, aby dzieci nie bawiły się urządzeniem. Podczas korzystania z urządzenia elektrycznego, zwłaszcza w obecności dzieci, należy zawsze przestrzegać podstawowych zasad bezpieczeństwa, w tym tych przedstawionych poniżej.

PRZED UŻYCIEM PRZECZYTAJ DOKŁADNIE INSTRUKCJĘ OBSŁUGI



OSTRZEŻENIE PRZECHOWYWAĆ W SUCHYM MIEJSCU TRZYMAĆ Z DAŁA OD WODY

NIEBEZPIECZEŃSTWO: Podobnie jak w przypadku większości urządzeń elektrycznych, części elektryczne są pod napięciem, gdy przełącznik znajduje się w pozycji wyłączzonej.

Aby zmniejszyć niebezpieczeństwo śmierci w wyniku porażenia prądem:

Nie wkładaj ani nie wrzucaj urządzenia do wody, natychmiast odłącz je od zasilania.

Nie zanurzaj w wodzie.

Nie korzystaj z urządzenia podczas kąpieli lub brania prysznica.

Nie umieszczaj ani nie przechowuj urządzenia w miejscu, w którym może spaść lub zostać wciągnięte do wanny lub zlewu.

Zawsze odłączaj urządzenie od gniazdka elektrycznego natychmiast po użyciu. Odłącz urządzenie od gniazdka elektrycznego przed czyszczeniem.

OSTRZEŻENIE: Aby zmniejszyć ryzyko oparzeń, pożaru, porażenia prądem lub obrażeń innych osób:

- Urządzenie nie może być używane przez dzieci lub osoby o ograniczonych zdolnościach fizycznych, sensorycznych lub umysłowych lub braku doświadczenia i wiedzy, chyba że zostały poinstruowane i znajdują się pod nadzorem.
- Należy dopilnować, aby dzieci nie bawiły się urządzeniem.

- Nigdy nie pozostawiaj podłączonego do zasilania urządzenia bez nadzoru.
- Konieczny jest ścisły nadzór, gdy urządzenie jest używane przez, na lub w pobliżu dzieci lub osób z pewnymi niepełnosprawnościami.
- Używaj urządzenia tylko zgodnie z jego przeznaczeniem opisanym w niniejszej instrukcji. Nie używaj akcesoriów niezalecanych przez producenta.
- Urządzenie może być używane wyłącznie z dostarczonym niskonapięciowym zasilaczem.
- Nigdy nie należy używać tego urządzenia, jeśli przewód zasilający lub wtyczka są uszkodzone, jeśli nie działa prawidłowo, jeśli zostało upuszczone, uszkodzone albo wrzucone do wody. Zwróć urządzenie do serwisu w celu sprawdzenia i naprawy. Nigdy nie ciągnij, nie szarp, nie naprężaj, nie skręcaj lub mocno zginaj przewodu zasilającego, zwłaszcza przy wtyczce. Uszkodzenie nastąpi w wysoko elastycznym punkcie wejścia do urządzenia, powodując jego pęknięcie i zwarcie. W celu zapewnienia dłuższej żywotności przewodu należy obchodzić się z nim ostrożnie.
- Przewód trzymaj z dala od rozgrzanych powierzchni. Nie owijaj przewodu wokół urządzenia.
- Nigdy nie upuszczaj ani nie wkładaj żadnych przedmiotów do otworów.
- **Nie** używaj urządzenia na zewnątrz ani w miejscach, gdzie używane są produkty w aerozolu lub w którym podawany jest tlen.
- **Nie** używaj urządzenia razem z przedłużaczem.
- Nigdy nie używaj urządzenia podczas snu.
- **Nie** używaj konwertera napięcia.
- **Nie** używaj urządzenia z uszkodzonym lub złamanym grzebieniem, ponieważ może to spowodować obrażenia twarzy.
- Aby rozłączyć urządzenie, ustaw przełącznik w pozycji „OFF” i wyjmij wtyczkę z gniazdka.

ZACHOWAJ INSTRUKCJĘ OBSŁUGI

OPIS CZĘŚCI

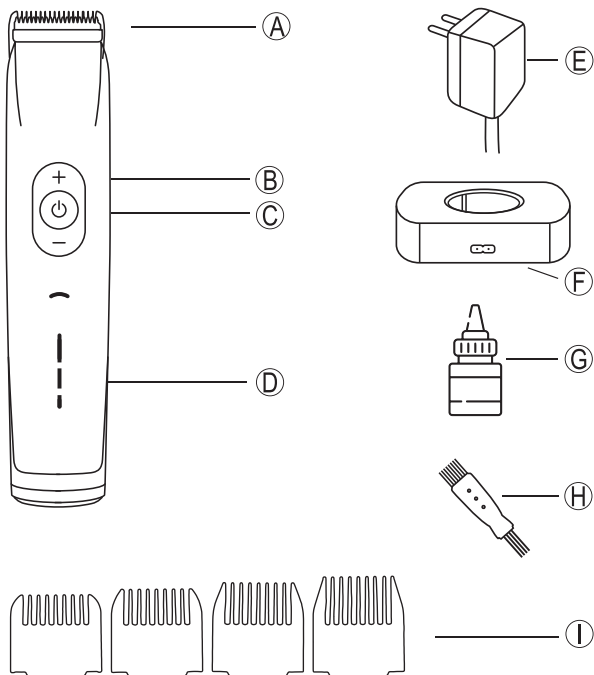

- A. Ostrze
- B. Przycisk Turbo
- C. Przycisk zasilania
- D. Wyświetlacz
- E. Zasilacz

- F. Podstawa do ładowania
- G. Olej konserwujący
- H. Szczoteczka do czyszczenia
- I. Nasadki (1.5, 3, 4.5 & 6 mm)

INSTRUKCJA OBSŁUGI



INSTRUKCJA ŁADOWANIA

Przed pierwszym użyciem należy ładować urządzenie przez co najmniej 3 godziny. Podłącz przewód zasilający do podstawy do ładowania i gniazdka elektrycznego. Upewnij się, że zasilanie jest wyłączone. Następnie umieść maszynkę do strzyżenia w podstawie do ładowania, upewniając się, że maszynka jest wyłączona.

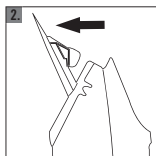

WYMIANA LUB CZYSZCZENIE ELEMENTU ZESPOŁU OSTRZY

Delikatnie zatrzasnij ostrze ustawione do tyłu od przodu maszynki do strzyżenia (rys. 3). Zespół ostrza zostanie następnie zwolniony z maszynki do strzyżenia. Zamontuj ponownie wykonując te same kroki w odwrotnej kolejności (rys. 4). Nie zdejmuj zespołu ostrzy na siłę, ponieważ później łatwo spadną i zamocują się ponownie.

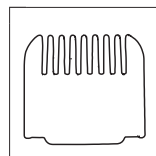
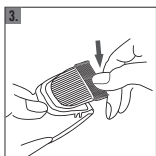

Nasadki

Dołączone są nasadki o wymiarach 1.5 mm, 3 mm, 4.5 mm i 6 mm (I). Podczas zakładania upewnij się, że nasadka zatrzasnęła się we wgłębieniach znajdujących się po obu stronach maszynki.

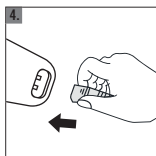

PRZEWODOWO / BEZPRZEWODOWO

Urządzenie może być używane bezprzewodowo, gdy jest w pełni naładowane. Jeśli poziom baterii jest niski, przewód zasilający można podłączyć bezpośrednio do urządzenia w celu dalszego użytkowania jako urządzenie przewodowe.

Przed podłączeniem do przewodu, UPEWNIJ SIĘ, ŻE maszynka jest wyłączona. Podłącz przewód na spodzie urządzenia (rys.5) Jeśli bateria jest całkowicie rozładowana, ładuj urządzenie przez co najmniej jedną minutę.

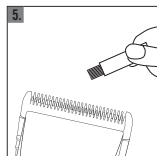

CZYSZCZENIE OSTRZY

Po użyciu usuń włosy z ostrzy za pomocą szczoteczki do czyszczenia (rys. 6). Zaleca się stosowanie dezynfekującego sprayu do maszynek do strzyżenia. Ostrza powinny być regularnie smarowane olejem do maszynki do strzyżenia, aby zapewnić im długą żywotność (Ryc. 7)

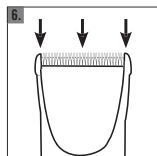

INSTRUCȚIUNI DE SIGURANȚĂ IMPORTANTE

Copii trebuie supravegheați pentru a se asigura faptul că nu se joacă cu aparatul acesta. La utilizarea unui aparat electric, mai ales în prezența copiilor, trebuie luate precauții de siguranță de bază, inclusiv următoarele.



CITIȚI TOATE INSTRUCȚIUNILE ÎNAINTEA UTILIZĂRII

AVERTIZARE. MENȚINEȚI APARATUL USCAT. PĂSTRAȚI LA DISTANȚĂ FAȚĂ DE APĂ.

PERICOL: La fel ca pentru majoritatea aparatelor electrice, piesele electrice se află sub tensiune electrică atunci când întrerupătorul se află pe OPRIT.

Pentru a reduce pericolul de moarte prin electrocutare:

Nu-l introduceți sau aruncați în apă; deconectați-l imediat.

Nu atingeți apa.

Nu folosiți în timp ce faceți baie sau când vă aflați în duș.

Nu amplasați sau depozitați aparatul într-un loc din care poate să cadă sau din care poate fi tras într-o cadă sau o chiuvetă. Imediat

după utilizare, deconectați **întotdeauna** acest aparat de la priza electrică. Deconectați acest aparat înaintea curățării.

AVERTIZARE: Pentru a reduce riscul de arsuri, incendiu, electrocutare sau accidentare a persoanelor:

- Aparatul nu trebuie folosit de copii sau persoanele cu capacități fizice, senzoriale sau mentale reduse, sau cărora le lipsește experiența și cunoștințele, exceptând cazurile în care acestea au fost instruite și supervizate.
- Copii trebuie supravegheați pentru a se asigura faptul că nu se joacă cu aparatul acesta.

- Este interzis ca un aparat conectat să fie lăsat nesupravegheat.
- Este necesară o atenție deosebită la utilizarea acestui aparat de către, asupra sau în apropierea copiilor sau a persoanelor cu anumite dizabilități.
- Folosiți aparatul acesta numai corespunzător destinației sale conform descrierii din manualul acesta. Nu folosiți anexe care nu sunt recomandate de către producător.
- Aparatul trebuie folosit numai cu unitatea de alimentare de joasă tensiune furnizată.
- Nu folosiți niciodată aparatul acesta dacă are un cablu sau o fișă deteriorată, dacă nu funcționează corespunzător, dacă a fost scăpat pe jos sau deteriorat, sau dacă a fost scăpat în apă. Returnați aparatul la un service pentru examinare și reparație. Nu permiteți niciodată tragerea, sucirea, ruperea, răsucirea sau îndoirea extremă a cablului electrică, în special la conexiunile fișei. Dauna apare la punctul de înaltă inflexiune din aparat, cauzând ruperea sau scurtcircuitarea. Manipulați cablul cu grijă pentru o lungă durată de utilizare a cablului.
- Țineți cablul la distanță față de suprafețele fierbinți. Nu înfășurați cablul în jurul aparatului.
- Nu scăpați niciodată pe jos sau introduceți niciun obiect(e) în una din deschideri.
- **Nu** folosiți în aer liber sau operați în locurile în care se folosesc produse cu aerosoli spray sau unde se administrează oxigen.
- **Nu** folosiți un cablu prelungitor la acest aparat.
- Nu folosiți niciodată în timp ce dormiți.
- **Nu** operați cu un transformator de tensiune.
- **Nu** folosiți acest aparat cu un pieptene deteriorat sau rupt deoarece se pot produce vătămări ale pielii.
- Pentru deconectare, puneți comutatorul pe “OFF” (OPRIT), iar apoi scoateți fișa din priză.

PĂSTRAȚI ACESTE INSTRUCȚIUNI

DESCRIEREA PIESELOR

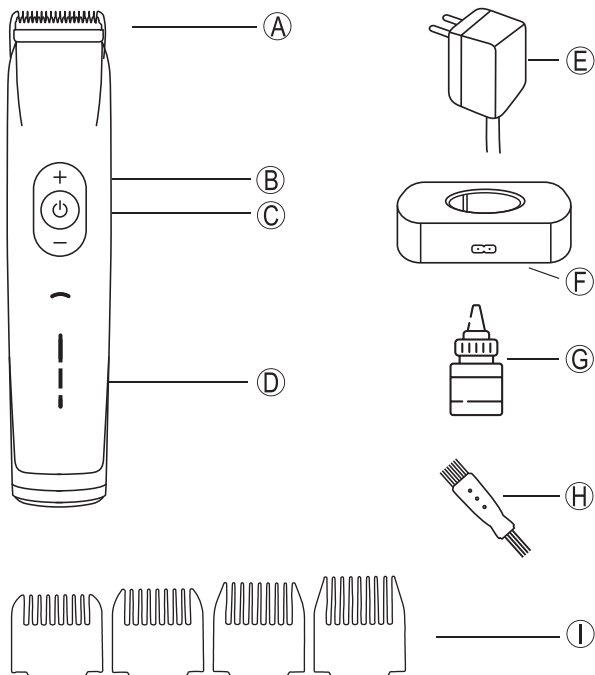

- A. Lamă
- B. Buton Turbo
- C. Buton de pornire
- D. Display
- E. Adaptor electric

- F. Bază de încărcare
- G. Ulei lubrifiant
- H. Perie de curățare
- I. Piepteni (1.5, 3, 4.5 & 6 mm)

INSTRUCȚIUNI DE UTILIZARE



INSTRUCȚIUNI DE ÎNCĂRCARE

Înainte de utilizarea acestui aparat pentru prima oară, este necesară încărcarea lui timp de cel puțin 3 ore. Conectați cablul electric la baza de încărcare și la punctul de alimentare cu energie electrică. Asigurați-vă de faptul că alimentarea electrică este decuplată. Apoi amplasați mașina de tuns în baza de încărcare asigurându-vă de faptul că aceasta este oprită.

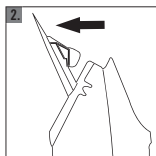

ÎNLOCUIREA SAU CURĂȚAREA ANSAMBLULUI LAMELOR

Apăsați ușor setul de lame înapoi față de partea frontală a mașinii de tuns (Fig. 3). Apoi, ansamblul lamelor va fi eliberat din mașina de tuns. Reasamblați folosind aceeași procedură în ordine inversă (Fig. 4). Nu forțați detașarea ansamblului lamelor, deoarece se va detașa și reatașa cu ușurință.

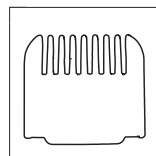
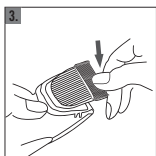

PIEPTENI ATAȘAȚI

Sunt furnizați piepteni interschimbabili de 1.5 mm, 3 mm, 4.5 mm și 6 mm (I). La fixare asigurați-vă de prinderea cu clic în adâncitura de pe fiecare parte a mașinii de tuns.

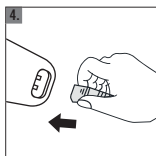

CABLU / FĂRĂ CABLU

Acest aparat poate fi folosit fără cablu dacă este încărcat complet. Dacă bateria este descărcată, cablul electric poate fi atașat direct la unitate pentru utilizarea continuă ca o unitate cu fir.

Asigurați-vă de faptul că mașina de tuns este OPRITĂ înainte de conectarea cablului electric. Conectați cablul la partea inferioară a unității (Fig.5) Dacă bateria este descărcată complet, atunci permiteți aparatului să se încarce timp de cel puțin un minut.

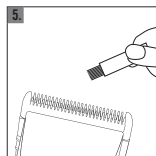

CURĂȚAREA LAMELOR

După utilizare îndepărtați părul de pe lame folosind o perie de curățare (Fig 6). Este recomandată utilizarea unui spray dezinfectant pentru mașina de tuns. Lamele trebuie lubrifiate regulat cu ulei de mașină de tuns pentru asigurarea longevității utilizării (Fig 7)

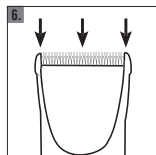

DÔLEŽITÉ BEZPEČNOSTNÉ POKYNY

Deti by mali byť pod dozorom, aby sa zaistilo, že sa s prístrojom nebudú hrať. Pri používaní elektrického prístroja, najmä v prítomnosti detí, je potrebné vždy dodržiavať základné bezpečnostné opatrenia, vrátane nižšie uvedených.



PRED POUŽITÍM SI PREČÍTAJTE VŠETKY POKYNY

VÝSTRAHA. UCHOVÁVAJTE PRÍSTROJ V SUCHU. UDRŽIAVAJTE MIMO DOSAHU VODY

NEBEZPEČENSTVO: Rovnako ako u väčšiny elektrických prístrojov sú elektrické komponenty pod napätím, aj keď je vypínač VYPNUTÝ.

Ochrana proti úrazu elektrickým prúdom:

Nevkladajte prístroj do vody a pri kontakte s vodou ho okamžite odpojte od siete.

Nesiahajte do vody.

Nepoužívajte prístroj pri kúpaní alebo sprchovaní.

Neumiestňujte prístroj na miesta, kde by mohol spadnúť alebo mohol byť vtiahnutý do vane alebo umývadla.

Tento prístroj po použití ihneď vytiahnite z elektrickej zásuvky. Pred čistením tento prístroj odpojte.

VÝSTRAHA: Na zníženie rizika popálenín, požiaru, zásahu elektrickým prúdom alebo poranenia osôb:

- Prístroj nesmú používať deti alebo osoby so zníženými fyzickými, zmyslovými alebo mentálnymi schopnosťami alebo nedostatkom skúseností a znalostí, pokiaľ nie sú pod dozorom alebo boli poučení.
- Deti by mali byť pod dozorom, aby sa zaistilo, že sa s prístrojom nebudú hrať.

- Prístroj by nikdy nemal zostať bez dozoru, keď je zapojený.
- Ak prístroj používajú deti alebo osoby s určitým zdravotným postihnutím alebo sa používa v ich blízkosti, je nevyhnutný prísny dohľad.
- Tento prístroj používajte len v súlade s jeho zamýšľaným účelom použitia uvedenom v tomto návode na použitie. Nepoužívajte príslušenstvo, ktoré neodporúča výrobca.
- Prístroj je možné používať len s dodanou nízkonapäťovou jednotkou.
- S prístrojom nikdy nepracujte, ak je poškodený jeho kábel alebo zástrčka, ak prístroj nefunguje správne, ak spadol, bol poškodený alebo ak sa dostal do kontaktu s vodou. Vráťte prístroj do servisu na kontrolu a opravu. Nikdy nedovoľte, aby bol napájací kábel ťahaný, trhaný, napínaný, skrútený alebo silne ohnutý, najmä na zástrčkových spojeniach. V mieste vysokého ohybu vstupu do prístroja dôjde k poškodeniu, čo spôsobí jeho prasknutie a skrat. Pre dlhšiu životnosť kábla manipulujte s káblom opatrne.
- Kábel uchovávajte mimo horúcich povrchov. Neomotávajte kábel okolo prístroja.
- Nikdy nevpúšťajte ani nekladajte žiadne predmety do žiadneho otvoru.
- **Nepoužívajte** v exteriéri ani v miestach, v ktorých sa používajú aerosólové spreje alebo kde sa podáva kyslík.
- **Nepoužívajte** predlžovací kábel s týmto prístrojom.
- Prístroj nikdy nepoužívajte, keď spíte.
- **Nepoužívajte** s meničom napätia.
- **Tento prístroj** nepoužívajte s poškodeným alebo zlomeným hrebeňom, môže dôjsť k poraneniu tváre.
- Pre odpojenie otočte prepínač do polohy „OFF“ a vyťahnite zástrčku zo zásuvky.

USCHOVAJTE SI TENTO NÁVOD

OPIS DIELOV

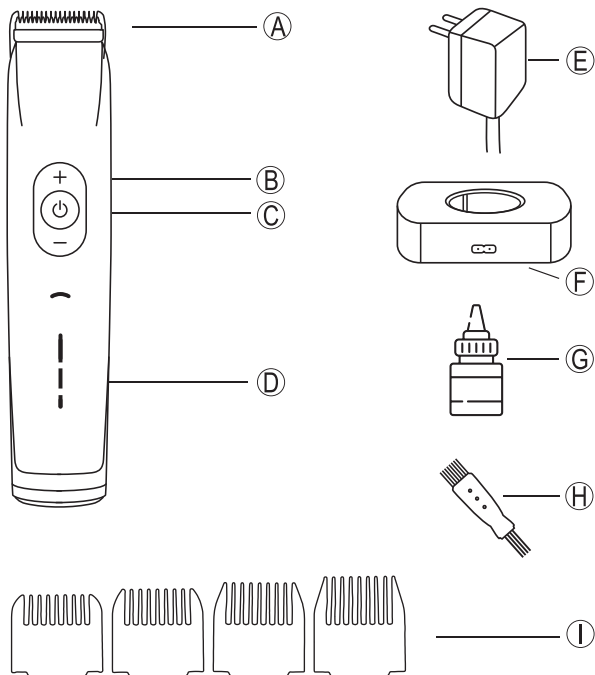

- A. Čepel'
- B. Tlačidlo Turbo
- C. Hlavný vypínač
- D. Displej
- E. Napájací zdroj

- F. Nabíjacia základňa
- G. Mazací olej
- H. Čistiaca kefka
- I. Hrebene (1.5, 3, 4.5 & 6 mm)

NÁVOD NA POUŽITIE



POKYNY NA NABÍJANIE

Pred prvým použitím by sa prístroj mal nabíjať aspoň 3 hodiny. Pripojte napájací kábel k nabíjacej základni a zásuvke. Uistite sa, že je prístroj vypnutý. Potom vložte zastrihávač do nabíjacej základne a uistite sa, že je zastrihávač vypnutý.

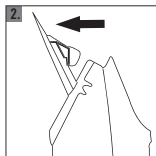

VÝMENA ALEBO ČISTENIE ČEPELE MONTÁŽ

Jemne zacvaknite súpravu čepeľí smerom dozadu z prednej časti zastrihávača (obr. 3). Zostava čepele sa potom uvoľní zo zastrihávača. Zostavte späť rovnakým postupom v opačnom poradí (obr. 4). Netlačte na odpojenie zostavu čepele, pretože sa ľahko oddeľuje a znova pripája.

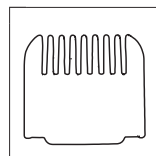
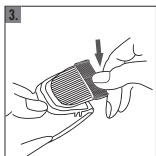

HREBEŇOVÉ NADSTAVCE

Prístroj sa dodáva s hrebeňovými nadstavcami s rozmermi 1.5 mm, 3 mm, 4.5 mm a 6 mm sú dodávané (I). Pri montáži sa uistite, že nadstavec zacvakne do priehlbiny na každej strane zastrihávača.

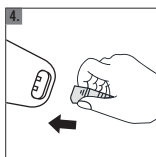

S KÁBLOM / BEZ KÁBLA

Pri plnom nabití je možné túto jednotku používať bez kábla. Ak je batéria takmer vybitá, napájací kábel je možné pripojiť priamo k jednotke, aby ste ju mohli ďalej používať ako sieťovú jednotku.

Pred pripojením napájacieho kábla sa uistite, že je zastrihávač VYPNUTÝ. Pripojte kábel na spodnej strane jednotky (obr. 5) Ak je batéria úplne vybitá, nechajte jednotku nabíjať aspoň jednu minútu.

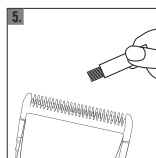

ČISTENIE ČEPELÍ

Po použití odstráňte vlasy z čepelí čistiacou kefou (obr. 6). Odporúča sa používať dezinfekčný sprej na zastrihávače. Čepele by mali byť pravidelne mazané olejom na zastrihávače, aby sa zabezpečila dlhá životnosť (obr. 7)

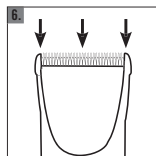

POMEMBNA VARNOSTNA NAVODILA

Otroke je treba nadzorovati, da se ne igrajo s to napravo. Pri uporabi električne naprave, še posebej v prisotnosti otrok, je vedno potrebno upoštevati osnovne varnostne ukrepe, vključno z naslednjimi.



PRED UPORABO PREBERITE CELOTNA NAVODILA

OPOZORILO. NAPRAVA NAJ BO VEDNO SUHA. PREPREČITE STIK Z VODO.

NEVARNOST: Kot pri večini električnih naprav, so električni deli pod napetostjo, ko je stikalo izklopljeno (OFF).

Za zmanjšanje tveganja smrti ali električnega udara:

Ne postavljajte ali spuščajte naprave v vodo, takoj jo odklopite.

Ne segajte v vodo.

Ne uporabljajte v kadi ali pod tušem.

Ne postavljajte ali shranjujte naprave na mestih, kjer lahko pade ali jo povleče v kad ali korito.

Vedno odklopite to napravo iz električne vtičnice takoj po uporabi.

Vedno odklopite napravo pred čiščenjem.

OPOZORILO: Za zmanjšanje tveganja pred opeklinami, požarom, električnim udarom

ali poškodb oseb:

- Naprave ne smejo uporabljati otroci ali osebe z zmanjšano fizično, senzorno ali duševno sposobnost, oziroma brez znanja in izkušenj, razen če so prejele navodila in so pod nadzorom.
- Otroke je treba nadzorovati, da se ne igrajo s to napravo.

- Naprava naj ne bo nikoli brez nadzora, ko je priklopljena.
- Če napravo uporabljajo otroci ali posamezniki z določenimi omejitvami, oziroma se naprava uporablja v njihovi bližini, je potreben stalen nadzor.
- Napravo uporabljajte samo za njen predviden namen in kot je opisano v tem priložniku. Ne uporabljajte priključkov, ki jih ne priporoča proizvajalec.
- Napravo lahko uporabljajte samo s priloženim nizkonapetostnim napajalnikom.
- Te naprave nikoli ne uporabljajte, če ima poškodovan kabel ali vtikač, če ne deluje pravilno, če vam je padla, če je poškodovana ali če vam je padla v vodo. Napravo vrnite v servis za pregled in popravilo. Nikoli ne dovolite vlačjenja, nihanja, napenjanja, zvijanja ali močnega upogibanja kabla, še posebej ob vtikaču. Pri močnem zvijanju vstopa v napravo bo prišlo do poškodbe, ki lahko povzroči kratek stik. Za daljšo življenjsko dobo kabla z njim ravnajte previdno.
- Kabel naj ne bo v bližini vročih površin. Kabla ne zvijajte okoli naprave.
- Nikoli ne spuščajte ali vstavljajte predmetov v odprtine.
- **Ne** uporabljajte na prostem in na lokacijah, kjer se uporabljajo izdelki z aerosoli oziroma kjer se dovaja kisik.
- **Ne** uporabljajte električnega podaljška s to napravo.
- Nikoli ne uporabljajte med spanjem.
- **Ne** uporabljajte s pretvornikom napetosti.
- **Ne** uporabljajte naprave s poškodovanim ali zlomljenim nastavkom, saj lahko pride do poškodb obraza.
- Pred odklopom stikalo premaknite na »OFF« in nato odstranite vtikač iz vtičnice.

SHRANITE TA NAVODILA

OPIS DELOV

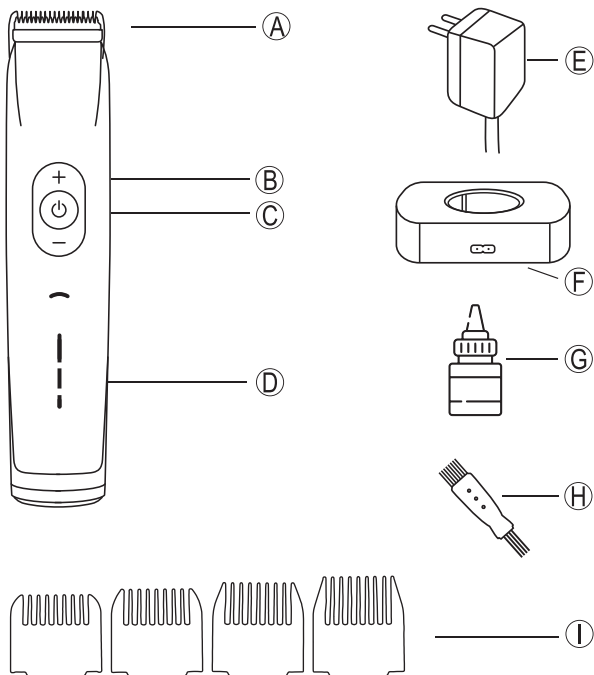

- A. Rezilo
- C. Gumb Turbo
- D. Gumb za vklop
- E. Zaslona
- E. Napajalnik

- F. Stojalo za polnjenje
- H. Mazivno olje
- I. Ščetka za čiščenje
- I. Nastavki (1.5, 3, 4.5 & 6 mm)

NAVODILA ZA UPORABO



NAVODILA ZA POLNJENJE

Pred prvo uporabo opreme jo morate polniti vsaj 3 ure. Priključite napajalni kabel na stojalo za polnjenje in v vtičnico. Preverite, da je napajanje izklopljeno. Nato prirezovalnik postavite na stojalo za polnjenje in se prepričajte, da je naprava izklopljena.

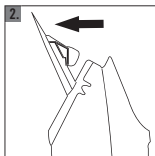

MENJAVA OZIROMA ČIŠČENJE SKLOPA REZILA

Nežno odmaknite sklop rezila v smeri nazaj od prednjega dela prirezovalnika (slika 3). Sklop rezila se bo sprostil s prirezovalnika. Ponovno sestavite v obratnem vrstnem redu (slika 4). Sklopa rezila ne skušajte odstraniti na silo, saj se odstrani in namesti brez večje sile.

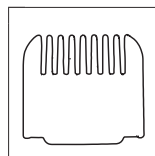
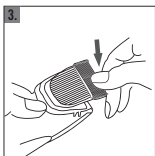

NASTAVKI

Priloženi so nastavki za dolžino las 1.5 mm, 3 mm, 4.5 mm in 6 mm (I). Pri nameščanju bodite pozorni, da nastavek s klikom zaskoči na vsaki strani prirezovalnika.

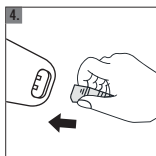

KABEL/BREZŽIČNO

Ko je naprava popolnoma napolnjena, jo lahko uporabljate brez kabla. Če je baterija skoraj prazna, lahko kabel priklopite neposredno na enoto in jo uporabljate kot žično napravo.

Prepričajte se, da je prirezovalnik IZKLOPLJEN, preden priključite napajalni kabel. Priključite kabel na spodnjem delu enote (slika 5). Če je baterija popolnoma prazna, pustite napravo, da se polni vsaj eno minuto.

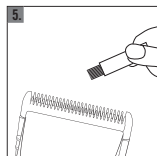

ČIŠČENJE REZILA

Po uporabi lase z rezil odstranite s ščetko za čiščenje (slika 6). Priporočamo uporabo pršila za dezinfekcijo prirezovalnika. Rezilo je za dolgotrajno uporabo potrebno redno mazati z mazalnim oljem (slika 7)

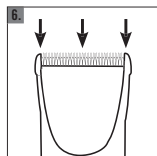

TÄRKEITÄ TURVALLISUUSOHJEITA

Lapsia on valvottava, jotta he eivät varmasti leiki tällä laitteella. Sähkölaitetta käytettäessä on noudatettava aina seuraavia yleisiä varotoimia etenkin, kun laitetta käytetään lasten läheisyydessä.



LUE KAIKKI OHJEET ENNEN KÄYTTÖÄ

VAROITUS: PIDÄ LAITE KUIVANA. PIDÄ POISSA VEDESTÄ.

VAARA: Sähköosat ovat jännitteellisiä, kuten useimmissa sähkölaitteissa, kun laite on kytketty POIS päältä (OFF).

Sähköiskun aiheuttaman kuolemanvaaran välttäminen:

Älä laita tai pudota laitetta veteen. Irrota laite pistorasiasta välittömästi.

Älä yritä nostaa laitetta vedestä.

Älä käytä laitetta kylvyssä tai suihkussa.

Älä pidä tai säilytä laitetta paikassa, josta se voi pudota tai josta se voidaan vetää ammeeseen tai altaaseen.

Irrota laite aina pistorasiasta välittömästi käytön jälkeen. Irrota laite pistorasiasta ennen sen puhdistusta.

VAROITUS: Palovamman, tulipalon, sähköiskun ja henkilövahingon vaaran välttäminen:

- Laitetta eivät saa käyttää lapset tai henkilöt, joilla on heikentyneet fyysiset, aisteihin liittyvät tai henkiset kyvyt tai joilla ei ole tarpeeksi kokemusta ja tietoa laitteen käyttöön, ellei heitä ole ohjeistettu ja valvottu asianmukaisesti.
- Lapsia on valvottava, jotta he eivät varmasti leiki tällä laitteella.

- Pistorasiaan kytkettyä laitetta ei saa koskaan jättää valvomatta.
- Laitetta on valvottava tarkasti, kun sitä käytetään lasten tai sellaisten henkilöiden läheisyydessä, joilla on tiettyjä toimintarajoitteita, tai kun tällaiset henkilöt käyttävät laitetta.
- Käytä laitetta vain sen aiottuun käyttötarkoitukseen tässä ohjekirjassa kuvatulla tavalla. Älä käytä lisäosia, jotka eivät ole valmistajan suosittelemia.
- Laitetta saa käyttää vain sen mukana toimitetun matalajännitteisen virtalähteen kanssa.
- Älä koskaan käytä laitetta, jonka johto tai pistoke on vahingoittunut, jos se ei toimi kunnolla, jos se on pudotettu, vahingoittunut tai jos se on pudonnut veteen. Vie laite huoltoon, jotta se voidaan tarkastaa ja korjata. Älä koskaan vedä, nykäise, kuormita, kierrä tai taivuta virtalähteen johtoa voimakkaasti etenäkään pistokeliitäntöjen kohdalta. Se vahingoittaa laitteen erittäin joustavaa sisääntuloa, joka voi revetä ja aiheuttaa oikosulun. Käsittele johtoa varoen, jotta se kestää käytössä pitempään.
- Pidä johto poissa lämmitetyiltä pinoilta. Älä kierrä johtoa laitteen ympärille.
- Älä koskaan pudota tai laita esineitä laitteen aukkoihin.
- **Älä** käytä laitetta ulkona tai paikoissa, joissa käytetään aerosolisuihkeita tai joissa annetaan happea.
- **Älä** käytä jatkojohtoa laitteen kanssa.
- Älä käytä laitetta nukkuessa.
- **Älä** käytä laitetta jännitemuuntimen kanssa.
- **Älä** käytä laitetta vaurioituneen tai rikkiäisen kamman kanssa, koska se voi vahingoittaa kasvoja.
- Sammuta laite kytkemällä virta POIS päältä (OFF) ja irrottamalla pistoke pistorasiasta.

SÄILYTÄ NÄMÄ OHJEET

OSIEN KUVAUS

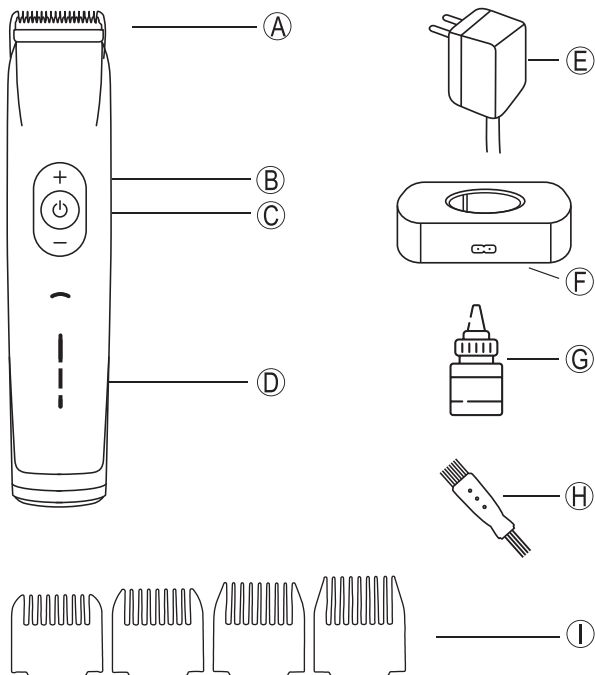

- A. Terä
- B. Turbo-painike
- C. Virtapainike
- D. Näyttö
- E. Virtasovitin

- F. Latausteline
- G. Voiteluöljy
- H. Puhdistusharja
- I. Kammat (1,5, 3, 4,5 ja 6 mm)

KÄYTTÖOHJEET



LATAUSOHJEET

Ennen kuin laitetta käytetään ensimmäisen kerran, sitä on ladattava vähintään kolme tuntia. Liitä virtajohto lataustelineeseen ja pistorasiaan. Varmista, että virta on kytketty pois päältä. Laita hiustenleikkuri lataustelineeseen ja varmista, että se on kytketty pois päältä.

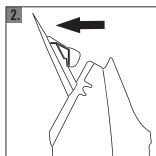

TERÄN VAIHTO JA PUHDISTUS KOKOONPANO

Napsauta teräsarja varovasti taaksepäin hiustenleikkurin etuosasta (kuva 2). Teräkokoontapano irtoaa hiustenleikkurista. Kokoja uudelleen toistamalla samat vaiheet päinvastaisessa järjestyksessä (kuva 3). Älä irrota teräkokoontapanoa väkisin, koska se irtoaa ja kiinnittyy takaisin helposti.

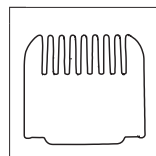
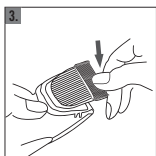

LIITETTÄVÄT KAMMAT

Laitteen mukana toimitetaan liitettävät kammat 1.5 mm, 3 mm, 4.5 mm ja 6 mm (l). Kiinnitä kampa napsauttamalla se paikalleen hiustenleikkurin molemmilla puolilla oleviin uriin.

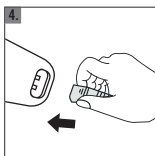

JOHTO / ILMAN JOHTOA

Laitetta voidaan käyttää ilman johtoa, kun sen akku on ladattu täyteen. Jos akun virta on vähissä, virtajohto voidaan liittää suoraan laitteeseen, jotta sen käyttöä voidaan jatkaa.

Varmista, että hiustenleikkurin virta on kytketty POIS PÄÄLTÄ ennen virtajohdon liittämistä. Liitä johto laitteen alaosaan (kuva 4). Jos akku on loppunut kokonaan, anna laitteen latautua vähintään minuutin ajan.

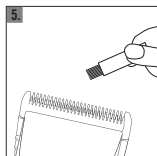

TERIEN PUHDISTUS

Poista hiukset teristä käytön jälkeen puhdistusharjalla (kuva 5). Hiustenleikkurin desinfiointisuihkeen käyttöä suositellaan. Terät on voideltava säännöllisesti hiustenleikkurin voiteluöljyllä, mikä pidentää laitteen käyttöikää (kuva 6).

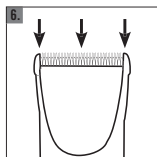

VIKTIGA SÄKERHETSINSTRUKTIONER

Barn ska övervakas för att säkerställa att de inte leker med den här apparaten. Vid användning av elektrisk apparat, särskilt när barn är närvarande, ska grundläggande säkerhetsföreskrifter alltid följas, däribland följande:

LÄS ALLA INSTRUKTIONER FÖRE ANVÄNDNING

VARNING. HÅLL APPARATEN TORR. HÅLL BORTA FRÅN VATTEN.



FARA: Som med de flesta elektriska apparater är elektriska delar strömförande när apparaten är AV/OFF.

För att minska risken för dödsfall på grund av elchock:

Placera inte apparaten i eller tappa den i vatten, dra ur kontakten omedelbart.

Ta inte upp den ur vattnet.

Använd inte apparaten när du badar eller duschar.

Placera inte eller förvara apparaten där den kan falla eller dras ned i badkar eller handfat.

Dra alltid ur kontakten från eluttaget omedelbart efter användning. Dra ur kontakten innan rengöring.

VARNING: För att minska riskerna för brännskador, brand, elchock, eller personskada:

- Apparaten är inte avsedd att användas av barn eller personer med nedsatta fysiska, sensoriska eller mentala kapaciteter, eller brist på erfarenhet och kunskap, om de inte har fått instruktioner och övervakning.
- Barn ska övervakas för att säkerställa att de inte leker med den här apparaten.

- En apparat ska aldrig lämnas oövervakad när den är ikopplad.
- Noggrann övervakning är nödvändigt när apparaten används av, på, eller i närheten av barn eller personer med vissa funktionsnedsättningar.
- Använd den här apparaten endast för dess avsedda användning såsom beskrivs i den här bruksanvisningen. Använd inte tillbehör som inte rekommenderas av tillverkaren.
- Apparaten ska endast användas med den lågvoltsadapter som medföljer.
- Använd aldrig apparaten om den har en skadad sladd eller kontakt, om den inte fungerar som den ska, om den har tappats, skadats eller tappats i vatten. Lämna apparaten till en serviceverkstad för undersökning och reparation. Dra aldrig i elsladden eller ryck, sträck, vrid eller böj den, särskilt vid kontaktanslutningarna. Apparaten kan skadas vid flexpunkten, så att den går sönder eller kortslogs. Hantera sladden försiktigt för längre livslängd.
- Håll sladden borta från varma ytor. Linda inte sladden runt apparaten.
- Tappa inte eller för in några föremål i någon öppning.
- **Använd inte** utomhus eller om aerosolprodukter används eller där syre ges.
- **Använd inte** en förlängningssladd med den här apparaten.
- Använd aldrig medan du sover.
- **Använd inte** med spänningskonverterare.
- **Använd inte** den här apparaten med en skadad eller trasig kam, eftersom ansiktsskada kan uppstå.
- Koppla ifrån genom att sätta brytaren till "OFF" och dra sedan ur kontakten från eluttaget.

SPARA DE HÄR INSTRUKTIONERNA

BESKRIVNING AV DELAR

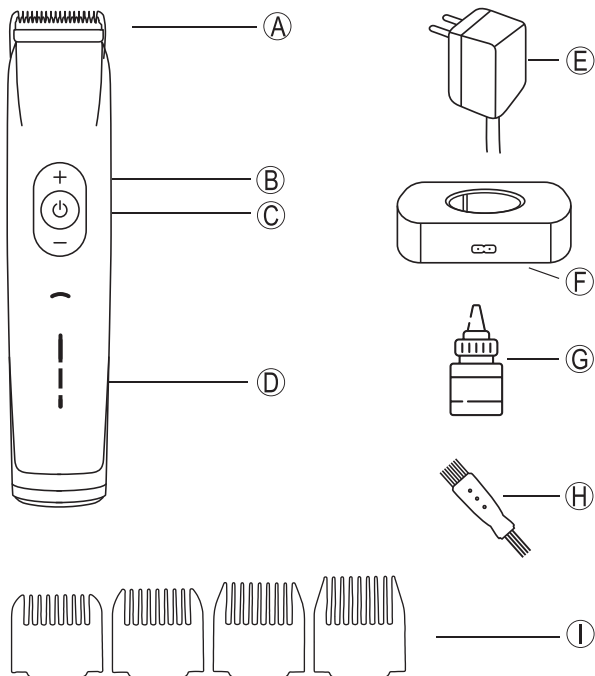

- A. Blad
- B. Turboknapp
- C. Strömknapp
- D. Display
- E. Nätadapter

- F. Laddningsbas
- G. Smörjolja
- H. Rengöringsborste
- I. Kammar (1.5, 3, 4.5, och 6 mm)

ANVÄNDNINGSSINSTRUKTIONER



LADDNINGSSINSTRUKTIONER

Innan utrustningen används första gången ska den laddas i minst 3 timmar. Anslut strömladden till laddningsbasen och strömkällan. Se till att strömmen är avstängd. Placera sedan klippmaskinen i laddningsbasen och se till att den är avstängd.

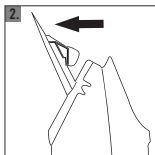

BYTA ELLER RENGÖRA BLADET MONTERING

Snäpp försiktigt bladet bakåt från klippmaskinens framsida (fig. 2). Bladmonteringen frisläpps då från klippmaskinen. Sätt tillbaka med samma procedur omvänt (fig. 3). Tvinga inte bort bladmonteringen eftersom den enkelt går att lossa och sätta tillbaka igen.

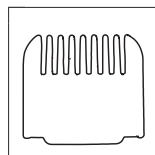
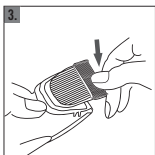

TILLBEHÖRSKAMMAR

Tillbehörskamrar med måtten 1.5 mm, 3 mm, 4.5 mm och 6 mm medföljer (I). Vid montering se till att tillbehöret klickar in i skåran på varje sida av klippmaskinen.

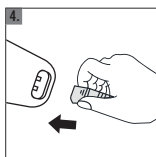

SLADD/SLADDLÖS

Den här enheten kan användas med en sladd eller fulladdad. Om batterinivån är låg kan strömsladden anslutas direkt till enheten för fortsatt användning med sladd.

Se till att klippmaskinen är AV/OFF innan du ansluter strömsladden. Anslut kabeln undertill på enheten (fig. 4) Om batteriet är helt urladdat laddar du enheten i minst en minut.

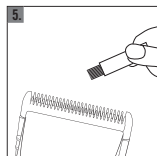

RENGÖRING AV BLAD

Ta bort hår från bladen med en rengöringsborste efter användning (fig. 5). Vi rekommenderar att du använder desinficeringspray. Bladen ska regelbundet smörjas med klippmaskinsolja för att säkerställa användning under längre tid (fig. 6)

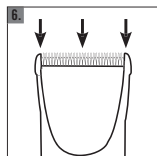

ΣΗΜΑΝΤΙΚΕΣ ΟΔΗΓΙΕΣ ΑΣΦΑΛΕΙΑΣ

Τα παιδιά θα πρέπει να επιβλέπονται ώστε να διασφαλίζεται ότι δεν παίζουν με αυτή τη συσκευή. Κατά τη χρήση ηλεκτρικής συσκευής, και ειδικά όταν υπάρχουν παιδιά, θα πρέπει πάντα να τηρούνται οι βασικές προφυλάξεις ασφαλείας, συμπεριλαμβανομένων των παρακάτω προφυλάξεων.

ΔΙΑΒΑΣΤΕ ΟΛΕΣ ΤΙΣ ΟΔΗΓΙΕΣ ΠΡΙΝ ΑΠΟ ΤΗ ΧΡΗΣΗ



ΠΡΟΕΙΔΟΠΟΙΗΣΗ. Η ΜΗΧΑΝΗ ΝΑ ΕΙΝΑΙ ΠΑΝΤΑ ΣΤΕΓΝΗ. ΝΑ ΜΗΝ ΧΡΗΣΙΜΟΠΟΙΕΙΤΑΙ ΚΟΝΤΑ ΣΕ ΝΕΡΟ.

ΚΙΝΔΥΝΟΣ: Όπως συμβαίνει με τις περισσότερες ηλεκτρικές συσκευές, τα ηλεκτρικά μέρη βρίσκονται υπό ηλεκτρική τάση και όταν ο διακόπτης είναι απενεργοποιημένος.

Για να μειωθεί ο κίνδυνος θανάτου από ηλεκτροπληξία:

Μην την τοποθετήσετε ή ρίξετε στο νερό, αποσυνδέστε αμέσως τη μηχανή από την πρίζα.

Μην βάλετε το χέρι σας στο νερό.

Μην χρησιμοποιείτε τη μηχανή κατά τη διάρκεια του μπάνιου ή του ντους.

Μην τοποθετείτε ή αποθηκεύετε τη συσκευή σε σημείο όπου μπορεί να πέσει ή να τραβηχτεί σε μια μπανιέρα ή έναν νεροχύτη.

Πάντα να αποσυνδέετε τη συσκευή από την πρίζα αμέσως μετά τη χρήση. Αποσυνδέστε τη συσκευή από την πρίζα πριν από τον καθαρισμό.

ΠΡΟΕΙΔΟΠΟΙΗΣΗ: Για να μειώσετε τον κίνδυνο εγκαυμάτων, πυρκαγιάς, ηλεκτροπληξίας ή τραυματισμού ατόμων:

- Η συσκευή δεν πρέπει να χρησιμοποιείται από παιδιά ή άτομα με μειωμένες σωματικές, αισθητηριακές ή διανοητικές ικανότητες ή έλλειψη εμπειρίας και γνώσης, εκτός εάν έχουν λάβει οδηγίες και βρίσκονται υπό επιτήρηση.

- Τα παιδιά θα πρέπει να επιβλέπονται ώστε να διασφαλίζεται ότι δεν παίζουν με αυτή τη συσκευή.

- Μια συσκευή δεν πρέπει ποτέ να μένει αφύλακτη όταν είναι συνδεδεμένη στην πρίζα.
- Απαιτείται στενή επίβλεψη όταν η συσκευή αυτή χρησιμοποιείται από, πάνω ή κοντά σε παιδιά ή άτομα με ορισμένες αναπηρίες.
- Χρησιμοποιείτε τη συσκευή μόνο για την προβλεπόμενη χρήση της, όπως περιγράφεται σε αυτό το εγχειρίδιο. Μην χρησιμοποιείτε εξαρτήματα που δεν συνιστώνται από τον κατασκευαστή .
- Η συσκευή πρέπει να χρησιμοποιείται μόνο με την παρεχόμενη μονάδα χαμηλής τάσης.
- Ποτέ μην λειτουργείτε αυτή τη συσκευή εάν έχει χαλασμένο καλώδιο ή φως, εάν δεν λειτουργεί σωστά, εάν έχει πέσει, έχει υποστεί ζημιά ή έχει πέσει στο νερό. Επιστρέψτε τη συσκευή σε συνεργείο για εξέταση και επισκευή. Μην επιτρέπετε ποτέ το καλώδιο ρεύματος να τραβηχτεί, να τραβηχτεί απότομα, να τεντωθεί, να συστραφεί ή να καμφθεί έντονα, ιδίως κοντά στις συνδέσεις του βύσματος. Θα προκληθεί ζημιά στο σημείο εισόδου της συσκευής όπου υπάρχει έντονη κάμψη, με αποτέλεσμα τη ρήξη και το βραχυκύκλωμα. Χειριστείτε το καλώδιο προσεκτικά για να διασφαλίσετε τη μεγαλύτερη διάρκεια ζωής του καλωδίου.
- Κρατήστε το καλώδιο μακριά από θερμαινόμενες επιφάνειες. Μην τυλίγετε το καλώδιο γύρω από τη συσκευή.
- Ποτέ μην ρίχνετε ή εισάγετε οποιοδήποτε αντικείμενο(α) σε οποιοδήποτε άνοιγμα.
- **Να μην** χρησιμοποιείται σε εξωτερικούς χώρους ή να λειτουργεί σε χώρους όπου χρησιμοποιούνται προϊόντα ψεκασμού αερολύματος ή όπου χορηγείται οξυγόνο.
- Να μην χρησιμοποιείτε καλώδιο προέκτασης με αυτή τη συσκευή.
- Ποτέ μην το χρησιμοποιείτε ενώ κοιμάστε.
- **Να μην** χρησιμοποιείται με μετατροπέα τάσης.
- **Να μην** χρησιμοποιείται αυτή τη συσκευή με κατεστραμμένη ή σπασμένη χτένα, καθώς μπορεί να προκληθεί τραυματισμός στο πρόσωπο.
- Για να αποσυνδέσετε τη συσκευή, γυρίστε το διακόπτη στη θέση «OFF» και στη συνέχεια αφαιρέστε το φως από την πρίζα.

ΦΥΛΑΞΤΕ ΤΙΣ ΠΑΡΟΥΣΕΣ ΟΔΗΓΙΕΣ

ΠΕΡΙΓΡΑΦΗ ΤΩΝ ΕΞΑΡΤΗΜΑΤΩΝ

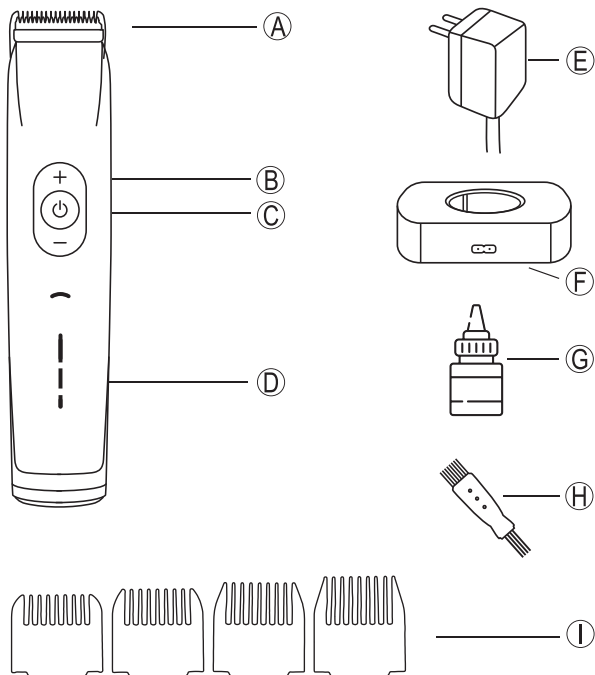

- A. Λεπίδα
- B. Λειτουργία Turbo
- C. Διακόπτης
- D. Οθόνη
- E. Προσαρμογέας ρεύματος

- F. Βάση φόρτισης
- G. Λιπαντικό
- H. Βουρτσάκι καθαρισμού
- I. Κτένες (1,5, 3, 4,5 & 6 mm)

ΟΔΗΓΙΕΣ ΧΡΗΣΗΣ



ΟΔΗΓΙΕΣ ΦΟΡΤΙΣΗΣ

Πριν από την πρώτη χρήση της συσκευής, θα πρέπει να φορτιστεί για τουλάχιστον 3 ώρες. Συνδέστε το καλώδιο τροφοδοσίας στη βάση φόρτισης και στο σημείο τροφοδοσίας. Βεβαιωθείτε ότι το ρεύμα είναι απενεργοποιημένο. Στη συνέχεια, τοποθετήστε την κουρευτική μηχανή στη βάση φόρτισης και βεβαιωθείτε ότι η κουρευτική μηχανή είναι απενεργοποιημένη.

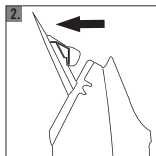

ΑΛΛΑΓΗ Ή ΚΑΘΑΡΙΣΜΟΣ ΛΕΠΙΔΑΣ ΣΥΝΑΡΜΟΛΟΓΗΣΗ

Λυγίστε απαλά το σετ λεπίδων προς τα πίσω από το μπροστινό μέρος της κουρευτικής μηχανής (Εικ. 3). Οι λεπίδες θα αφαιρεθούν από τη συσκευή. Συναρμολογήστε ξανά εφαρμόζοντας την ίδια διαδικασία, αντίστροφα (Εικ. 4). Δεν χρειάζεται να πιέζετε δυνατά ώστε να αφαιρεθούν οι λεπίδες, δεδομένου ότι αφαιρούνται και επανατοποθετούνται πολύ εύκολα.

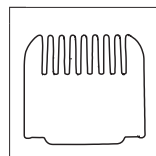
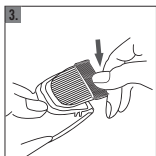

ΚΤΕΝΕΣ

Παρέχονται κτένες 1.5 mm, 3 mm, 4.5 mm και 6 mm (I) Κατά την τοποθέτηση βεβαιωθείτε ότι το εξάρτημα εφαρμόζει με ένα «κλικ» στην εσοχή που υπάρχει σε κάθε πλευρά της συσκευής.

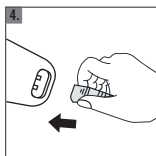

ΑΣΥΡΜΑΤΗ/ΕΝΣΥΡΜΑΤΗ ΣΥΝΔΕΣΗ

Η συσκευή μπορεί να χρησιμοποιείται και άνευ καλώδιου όταν είναι πλήρως φορτισμένη. Εάν η μπαταρία έχει εξαντληθεί, το καλώδιο τροφοδοσίας μπορεί να συνδεθεί απευθείας στη συσκευή και να συνεχιστεί η χρήση της ενσύρματα.

Βεβαιωθείτε ότι η μηχανή είναι στη θέση OFF προτού συνδέσετε το καλώδιο τροφοδοσίας. Συνδέστε το καλώδιο στο κάτω μέρος της συσκευής (Εικ. 5) Εάν η μπαταρία έχει εξαντληθεί εντελώς, αφήστε τη μονάδα να φορτιστεί για τουλάχιστον ένα λεπτό.

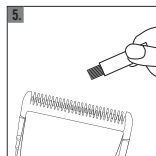

ΚΑΘΑΡΙΣΜΟΣ ΛΕΠΙΔΩΝ

Αφαιρέστε τις τρίχες από τις λεπίδες με μια βούρτσα καθαρισμού μετά τη χρήση (Εικ. 6). Συνιστάται η χρήση απολυμαντικού. Οι λεπίδες θα πρέπει να λιπαίνονται τακτικά με το ειδικό λιπαντικό για να εξασφαλίζεται η μακροζωία τους (Εικ. 7)

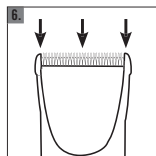

ВАЖНИ ИНСТРУКЦИИ ЗА БЕЗОПАСНОСТ

На децата не трябва да се позволява да играят с уреда. Когато използвате електрически уред, особено в присъствието на деца, винаги трябва да спазвате основните предпазни мерки за безопасност, включително следните.

ПРОЧЕТЕТЕ ВСИЧКИ
ИНСТРУКЦИИ ПРЕДИ
УПОТРЕБА



ПРЕДУПРЕЖДЕНИЕ. ПОДДЪРЖАЙТЕ УРЕДА СУХ. ПАЗЕТЕ УРЕДА ДАЛЕЧ ОТ ВОДА.

ОПАСНОСТ: Както и при повечето електрически уреди, електрическите части са под напрежение, когато превключвателят е изключен (OFF).

За да намалите риска смърт поради токов удар:

Не поставяйте и не изпускайте уреда във вода, изключете го незабавно.

Не посягайте към водата.

Не използвайте докато взимате вана или под душа.

Не поставяйте и не съхранявайте уреда на места, където може да падне или да бъде издърпан във вана или мивка.

Винаги изключвайте уреда от електрическия контакт веднага след употреба. Изключвайте уреда преди почистване.

ПРЕДУПРЕЖДЕНИЕ: За да намалите риска от изгаряния, пожар, токов удар или наранявания на хора:

- Уредът не е предназначен за употреба от деца или хора с ограничени физически, сетивни или умствени способности или липсата на опит и знания, освен ако не са под наблюдение или им е дадена инструкция.
- На децата не трябва да се позволява да играят с уреда.

- Никога не трябва да оставяте уреда без надзор, когато е включен към електрическата мрежа.
- Необходим е строг надзор, когато се използва този уред от, върху или в близост до деца или лица с определени увреждания.
- Използвайте този уред само по предназначение, както е описано в това ръководство. Не използвайте приставки, които не са препоръчани от производителя.
- Уредът трябва да се използва само с предоставения захранващ адаптер за ниско напрежение.
- Никога не използвайте този уред, ако е с повреден кабел или щепсел, ако не работи правилно, ако е бил изпуснат или повреден, или е паднал във вода. Върнете уреда в сервиз за проверка и ремонт. Никога не позволявайте захранващият кабел да се дърпа, опъва, усуква или силно да се огъва, особено при щепселните връзки. Повредите ще възникнат в гъвкавата точка на влизане в уреда, което ще доведе до разкъсване и късо съединение. Третирайте кабела внимателно за по-дълъг експлоатационен живот.
- Дръжте кабела далеч от нагорещени повърхности. Не увивайте кабела около уреда.
- Никога не пускайте и не поставяйте никакви предмети в отворите.
- **Не** използвайте на открито и не работете там, където се използват аерозолни продукти или се подава кислород.
- **Не** използвайте удължителен кабел с този уред.
- Никога не използвайте по време на сън.
- **Не** работете с преобразувател на напрежение.
- **Не** използвайте този уред с повреден или счупен гребен, тъй като може да настъпи нараняване на лицето.
- За да се изключите, завъртете превключвателя на „OFF“ и извадете щепсела от контакта.

ЗАПАЗЕТЕ ТЕЗИ ИНСТРУКЦИИ

ОПИСАНИЕ НА ЧАСТИТЕ

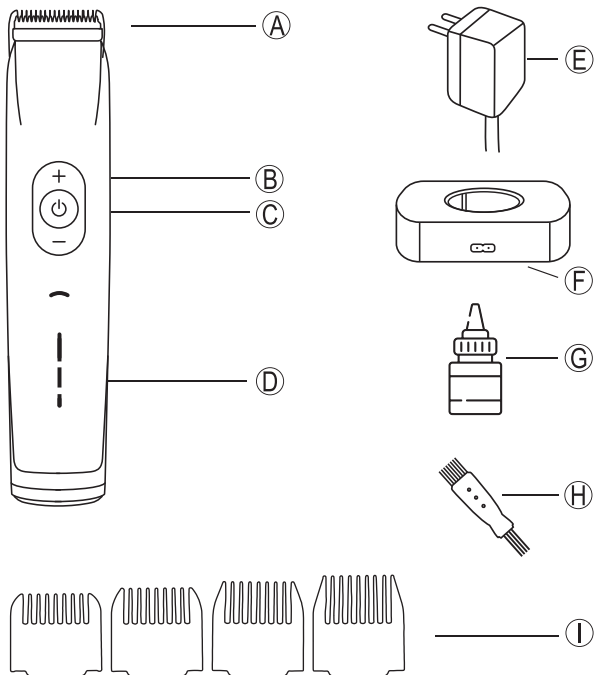

- A. Острие
- B. Турбо бутон
- C. Бутон за включване
- D. Дисплей
- E. Адаптер за захранване
- F. Основа за зареждане
- G. Смазочно масло
- H. Почистваща четка
- I. Гребени (1.5, 3, 4.5 & 6 mm)

ИНСТРУКЦИИ ЗА ЕКСПЛОАТАЦИЯ



ИНСТРУКЦИИ ЗА ЗАРЕЖДАНЕ

Преди първото използване на оборудването трябва да се зареди за поне 3 часа. Свържете захранващия кабел към основата за зареждане и към точката на захранване. Уверете се, че захранването е изключено. След това поставете машинката за подстригване в основата за зареждане, като се уверите, че машинката е изключена.

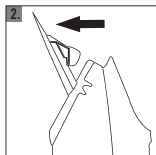

ОСТРИЕТО МОДУЛ

Внимателно издърпайте модула с остриетата назад от предната част на машинката за подстригване (Фиг. 3). След това модулет с остриетата ще се освободи от машинката за подстригване. Сглобете отново по същия начин, но в обратен ред (Фиг. 4). Не прилагайте сила при отделянето на модула с остриетата,

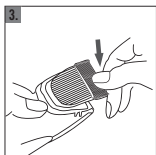

тъй като той лесно ще се отдели и отново ще се монтира.

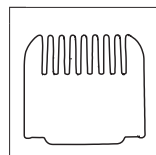

ГРЕБЕНИ - ПРИСТАВКИ

Включени са гребени - приставки с размери 1.5 mm, 3 mm, 4.5 mm и 6 mm (I). При монтажа се уверете, че приставката е щракната във вдлъбнатината от всяка страна на машинката за подстригване.

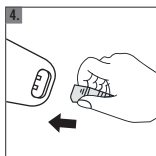

С КАБЕЛ / БЕЗ КАБЕЛ

Уредът може да се използва без кабел когато е напълно зареден. Ако батерията се изтощи, захранващият кабел може да се свърже директно към уреда, за да продължи да се използва като уред с кабел.

Уверете се, че машинката за подстригване е **ИЗКЛЮЧЕНА** преди да включите захранващия кабел. Свържете кабела в долната част на уреда (Фиг.5). Ако батерията е напълно изтощена, оставете уредът да се зареди поне за една минута.

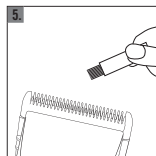

ПОЧИСТВАНЕ НА ОСТРИЕТАТА

След употреба отстранете косъмчетата от остриетата с почистваща четка (Фиг. 6). Препоръчва се използване на дезинфекциращ спрей, предназначен за машинки за подстригване. Остриетата трябва да се смазват редовно с масло за машинки за подстригване, за да се осигури дълготрайно използване (Фиг. 7)

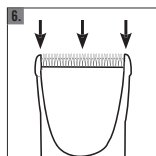



CUT
I D E N T I T Y